



SMART TV / FULL HD

تريفيو  
تجعل أحلامك حقيقة



43" / 108cm

DLED

SMART TV

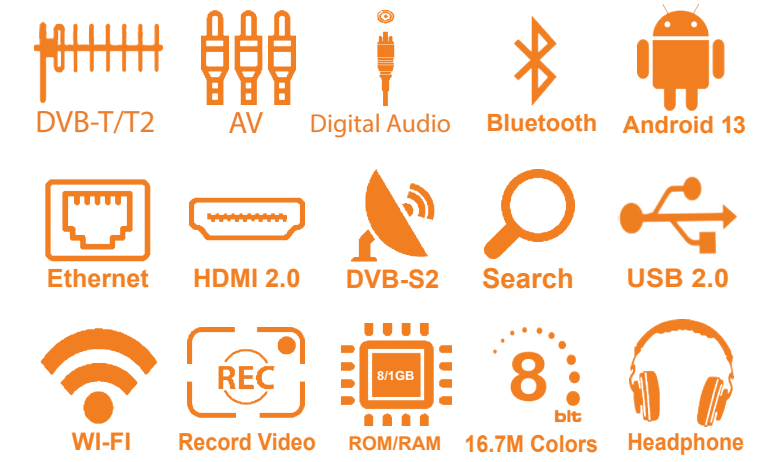

www.triview.net

دليل الاستخدام

موديل الشاشة : 4380FSC13

1. يتميز الجهاز بشاشة LED ذات إضاءة خلفية من النوع DLED حيث تساعد العين على الحماية من الإجهاد و التعب .
2. يتميز الجهاز بشاشة LED ذات جودة عالية وبنظام إضاءة خلفية من النوع DLED بحيث تم تصميمها لتحقيق مستويات إضاءة وتباين عالية بالإضافة إلى زمن استجابة صغير نسبياً.يساعد زمن الاستجابة الصغير في منع ظهور تشوهات الحركة السريعة.
3. يمكن استخدام الجهاز كتلفزيون أو كشاشة حاسب حيث يتم التبديل بين المداخل المتعددة بسهولة.
4. تم تطوير عملية فك المسح التشابكي بواسطة تقنيات حديثة حيث تم التخلص من التشوهات الناتجة عن الحركة مثل أسنان المنشار والحواف الغير واضحة .
5. يتميز بأربعة أنماط مختلفة للصورة وأربعة أنماط أخرى للصوت .
6. يتميز الجهاز بتقنية التباين الديناميكي التي تقوم بتعزيز الألوان وزيادة تباين الشاشة بشكل ملحوظ .
7. يدعم عمليتي التوليف الآلية واليدوية.
8. يتميز بإمكانية إطفاء الجهاز آلياً وذلك بواسطة مؤقت زمني قابل للضبط أو تلقائياً في حالة عدم وجود إشارة دخل .
9. يحوي على ريسيفر داخلي وبالتالي لا يوجد أسلاك توصيل إضافية مما يجعل الجهاز ذو منظر جميل سواء عند تثبيته على الحائط أو وضعه على القواعد .
10. يتميز الريسيفر الداخلي بجودة صوت وصورة عالية.
- 11.يسمح بالتحكم بجميع وظائف الجهاز بسهولة بواسطة جهاز التحكم عن بعد .
- 12.تم تصميم دارات تغذية الجهاز بطريقة تسمح بتخفيض استهلاك الطاقة الكهربائية في كلا الوضعين من وضعي العمل وتوفير الطاقة .
- 13.يحوي مجموعة من المداخل المختلفة وهي : USB,HDMI,AV,DVB-T/T2,DVB-S,RJ-45 .
- 14.يحوي واجهة الوسائط المتعددة من خلال المنفذ USB،والتي تسمح بتشغيل ملفات الفيديو .
- 15.يتميز الجهاز بمظهر أنيق ذو إطار رفيع بالإضافة إلى سماكة منخفضة .
- 16.يتميز الجهاز بإمكانية تسجيل فيديو للقنوات الرقمية على مدخل DVB-S بشرط إدخال الفلاشة في مدخل USB الخاص بالشاشة .
- 17.يدعم الجهاز خاصية البلوتوث التي يمكن من خلالها توصيل الشاشة مع أجهزة لاسلكية مثل سماعات رأس بلوتوث / ماوس بلوتوث / كيبورد بلوتوث
- 18.يتميز الجهاز بإمكانية وصله والتحكم به من خلال أجهزة أندرويد وإيفون باستخدام تطبيقات Eshare, Screen mirroring .
19. يتميز الجهاز بوجود كفالة مجانية لمدة سنة كاملة .

الميزات .....	2
تعليمات الأمان .....	3
تحذير .....	4
تدابير وقائية .....	5
التركيب والتوصيل.....	6
قائمة المواد.....	6
تركيب الجهاز .....	6
المدخل والمخارج .....	7
لوحة المفاتيح .....	8
جهاز التحكم عن بعد .....	9
تشغيل الجهاز وإعداد النظام .....	11
اختيار مصدر الإشارة .....	11
قوائم الجهاز .....	11
قائمة الصورة .....	12
قائمة الصوت .....	14
قائمة الوقت .....	15
قفل النظام .....	16
قائمة الإعدادات .....	16
CEC .....	17
قائمة القناة .....	18
الصفحة الرئيسية .....	24
الواجهة الرئيسية .....	24
TV .....	30
Chrome .....	31
تشغيل الوسائط .....	32
الإعدادات .....	38
كشف وإصلاح الأعطال .....	45
المواصفات الفنية .....	46

1	لا تقم بوصل الجهاز إلى جهد كهربائي خارج المجال المسموح (240-100 فولط متناوب-التردد 60/50 هرتز)
2	لضمان سلامة الجهاز قم بوصل الجهاز إلى مقبس ثلاثي التماسات (اثان لجهد التغذية الكهربائية وواحد للأرضي)
3	يفضل اطفاء الجهاز عند فصل أو وصل كبلات الإشارة
4	لا تضع الجهاز في مكان غير ملائم من حيث:
■	الرطوبة أو الحرارة المرتفعة جداً أو الحرارة المنخفضة جداً أو انتشار الغبار أو تعرض الجهاز لأشعة الشمس بشكل مباشر
■	وجود مواد قابلة للاشتعال أو الانفجار
■	وجود غازات قابلة للاشتعال
■	وجوده في المطبخ أو الحمام أو غيرها من الأماكن غير الملائمة
5	لا تقم بوصل الجهاز إلى قابس كهربائي معطوب، أو غير ملائم، وتأكد أن الكبل الكهربائي للجهاز موصول بالقابس جيداً
6	تأكد من خلو مأخذ الجهاز وقابس الحائط من الأوساخ أو القطع المعدنية الصغيرة.
7	حافظ على محول التغذية الكهربائية وتجنب أعطابه أو قطعه:
■	لا تضع أشياء ثقيلة فوق الكبل.
■	تأكد من عدم مرور الكبل بجانب منابع حرارية.
■	لا تقم بفصل الجهاز عن التغذية الكهربائية من خلال سحب الكبل.
8	لا تقم بوصل العديد من التجهيزات الكهربائية إلى قابس كهربائي واحذرك تجنباً لحدوث حريق ناجم عن استرجار تيار كهربائي أكثر من الحد المسموح به لهذا المقبس .
9	لا تضع مصدر للنيران (شمعة مثلاً) بالقرب من الجهاز وذلك تجنباً لحدوث ماس كهربائي أو حريق .
10	لا تضع أي قطعة صلبة أو حادة أو معدنية، أو حتى أي نوع من أنواع السوائل داخل منافذ الإشارة أو حتى داخل فتحات التهوية وذلك لتجنب حدوث قصر كهربائي وبالتالي احتمالية حدوث ماس كهربائي .
11	تسبب الصور الثابتة تلفاً بالجهاز لذا تأكد من عدم عرض صورة لأكثر من ساعتين، لأنها سوف تترك آثار وهو ما يسمى "حروق الشاشة". لتفادي بقية الصور يرجى تقليل التباين والسطوع عند عرض الصور الثابتة.
12	عند مشاهدة التلفزيون باستخدام نسبة العرض 3:4 لفترة طويلة، سيترك ذلك آثار على حافة الشاشة اليسرى واليمنى وفي الأجزاء الوسطى لاختلاف ضوء الإرسال على الشاشة. وقد تحدث أيضاً مثل هذه الآثار عند تشغيل مشغل دي في دي DVD أو توصيل أجهزة عرض الألعاب. الأجهزة التي تتعرض للتلف من جراء هذه الأسباب لا يشمل التأمين تغطية صيانتها.
13	عرض الألعاب الإلكترونية وصور أجهزة الكمبيوتر الثابتة لفترات طويلة قد يسبب بقايا صور على الشاشة. ولتفادي ذلك يرجى إنقاص قيمة التباين والسطوع عند عرض الصور الثابتة.

نشكر لك اختيارك هذا المنتج المصنوع من قبل شركة تريفيو للصناعات الإلكترونية. يتميز هذا المنتج بجودته العالية وميزاته ووظائفه المتعددة والتي تحقق للمستخدم متعة المشاهدة. تم تصميم الجهاز بطرق تضمن سلامة المستخدم، وقد تم فحصه بعناية قبل نقله خارج الشركة، إلا أن الاستخدام غير الصحيح قد يسبب حريق أو ماس كهربائي كما قد يعرض المنتج للعطب. لضمان سلامتك وسلامة الجهاز، ولضمان استمرار عمله لمدة طويلة، يرجى قراءة وتطبيق تعليمات دليل الاستخدام بعناية قبل البدء باستخدام الجهاز، يرجى اتباع تعليمات الأمان مع مراعاة إشارات التنبيه والتحذير التالية

تنبيه Attention ⚠️ قد يؤدي إلى إصابة الشخص أو إلى عطب أحد مكونات الجهاز

تحذير Warning ⚠️ قد تؤدي إلى إصابة

تشير إلى منع القيام بهذه العملية

تشير إلى منع القيام بهذا التصرف

### في حال حدوث

قم باطفاء الجهاز مباشرة وإزالة كبل التغذية من المقبس.  
قم بالاتصال بوكالة الصيانة المعتمدة في منطقتك.

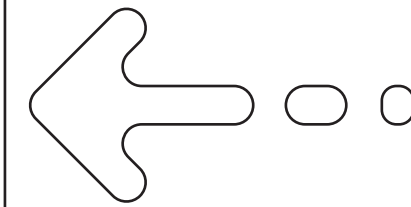
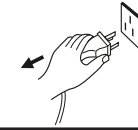

1 انخفاض أو ارتفاع في الجهد الكهربائي، أو تذبذب في قيمة الجهد.

2 صدور صوت أو رائحة من داخل الجهاز.

3 عطب في كبل التغذية الكهربائية.

4 عطب في الجهاز نتيجة سقوطه على الأرض أو اصطدامه بشيء ما.

5 دخول سائل أو قطعة صلبة إلى داخل الجهاز.

● في حال حدوث تسرب لغاز المطبخ أو إحدى الغازات قابلة للاشتعال، لا تقم باطفاء أو فصل جهاز التلفزيون أو أية أجهزة أخرى عن الكهرباء. وإنما قم بإغلاق الصمام الذي يسبب ابعث هذا الغاز، وقم بفتح الشبابيك والأبواب.

## قائمة المواد

1. جهاز التلفزيون
2. دليل المستخدم
3. جهاز التحكم عن بعد
4. كبل الطاقة

## تركيب الجهاز

ضع التلفزيون واللوحه الأمامية نحو الأسفل على قطعة قماش ناعمة أو وسادة ناعمة على طاولة  
قم بإدخال قاعدة الشاشة في المكان المخصص لها ثم قم بمحاذاة الثقب المخصص للبرغي في مكانه ثم قم بتثبيت وشد البرغي بشكل جيد .

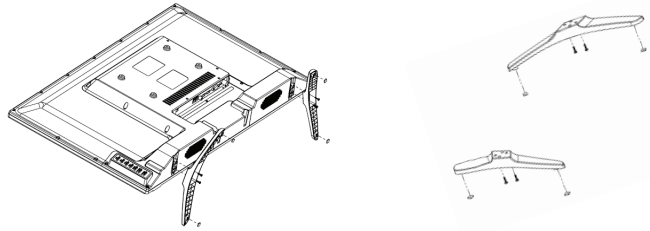

- يفضل وضع الجهاز بالقرب من القابس الكهربائي، وذلك لتسهيل عملية فصل ووصل التغذية الكهربائية.
- لضمان سلامة الجهاز، يرجى اختيار قاعدة تثبيت حائطي ملائمة لقياس الشاشة.
- لضمان سلامة الجهاز، يرجى تثبيته على أرضية مستقرة أو جدار ثابت.
- الأفضل أن تتم عملية تثبيت الجهاز على الحائط بواسطة شخص مختص وذلك لضمان جودة التثبيت.

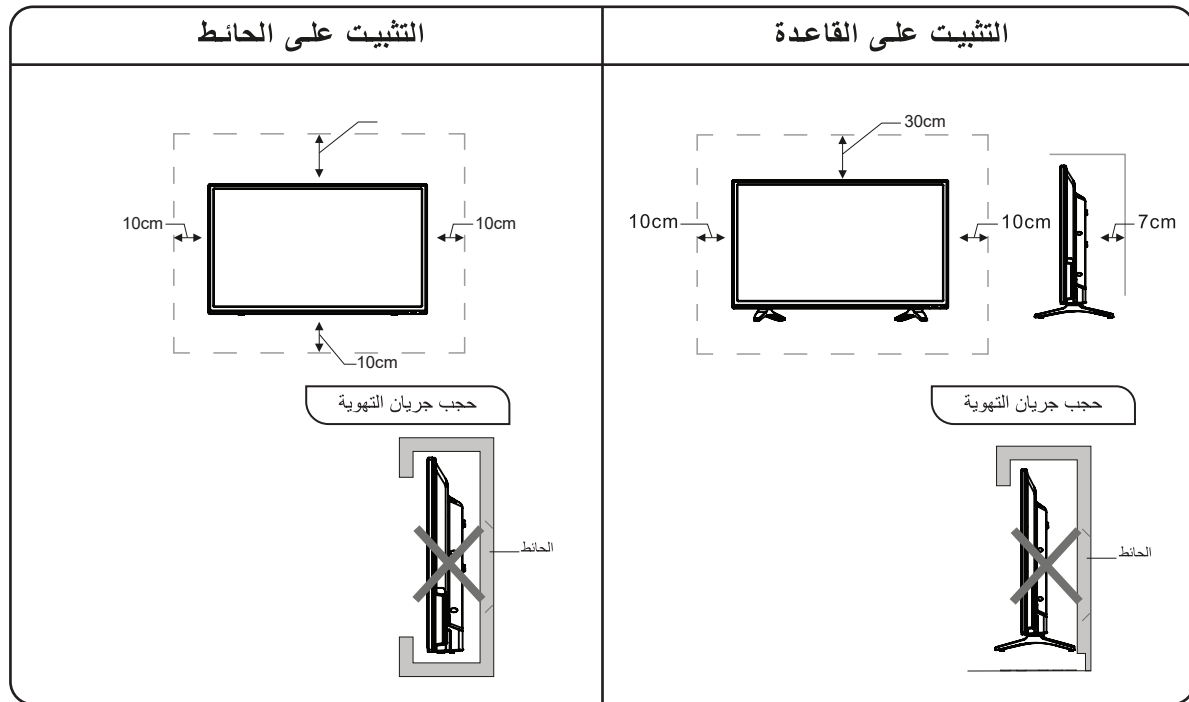

لا تلمس مأخذ الكهرباء ويديك مبتلة، وذلك تجنباً لتعرضك للصدمة الكهربائية .

لا تقم بتشغيل الجهاز في حالة الإعصار أو البرق، وقم بفصل كبل التغذية الكهربائية عن القابس وفصل كبل الهوائي .

لا تقم بفتح غطاء الجهاز، وذلك تجنباً لتعرضك للصدمة الكهربائية، وبدلاً من ذلك قم بالاتصال بوكالة الصيانة المعتمدة الأقرب إليك .

## تدابير وقائية

	<p>ضع التلفزيون في مكان ثابت ومسطح . تأكد من وضع الجهاز بالقرب من الحائط لتفادي احتمال سقوطه . لا تستخدم مع الجهاز مثبتات أو ملحقات غير تلك المزودة أو المقترحة من قبل المصنع .</p>
	<p>عند تدوير الجهاز يجب عدم مسك الجزء الأعلى والمسك فقط من الجزء الأسفل .</p>
	<p>عند رفع الجهاز لا تستخدم يد واحدة بل استخدم يديك كليهما .</p>
	<p>لا تقف على الجهاز أو تتكئ عليه، يجب الانتباه للأطفال بشكل خاص . لا تضع أنية مملوءة بالسوائل بالقرب من الجهاز وذلك تجنباً لحدوث ماس كهربائي أو حريق ناتج عن تسرب الماء إلى داخل الجهاز .</p>
	<p>لا تغطي ثقوب وشقوق التهوية الموجودة في الكابن الخلفي للجهاز، تم تصميم هذه الفتحات لتصريف الحرارة الداخلية للجهاز ومنع وصول العناصر الالكترونية إلى درجات حرارة مرتفعة .</p>
	<p>مصادر الحرارة والرطوبة: ضع الجهاز بعيداً عن مصادر الحرارة والرطوبة .</p>
	<p>ضع الجهاز بعيداً عن مصادر الحرارة .</p>
	<p><b>التنظيف والصيانة:</b> افصل الجهاز عن الكهرباء قبل تنظيفه، لا تستخدم محاليل أو سوائل لتنظيف الجهاز نظف الجهاز فقط بواسطة قطعة قماش ناعمة وناشفة، في حال حدوث عطل لا تستخدم قطع غيار غير تلك التي يقترحها المصنع وإن استخدام قطع غيار غير مناسبة قد يؤدي إلى حدوث صدمة كهربائية وحريق في الدارات القصيرة وحوادث أخرى</p>
	<p>ينصح بفصل الجهاز عن التيار الكهربائي خلال العواصف الرعدية وعدم استخدامه لفترة طويلة.</p>
	<p>أسلاك التوصيل: يجب توجيه وحماية أسلاك الطاقة لتجنب السير فوقها والتسبب بوقوع الجهاز يجب تشغيل الجهاز باستخدام مصدر الطاقة المتناوب 100-240 فولت ~ 50/60 هرتز</p>

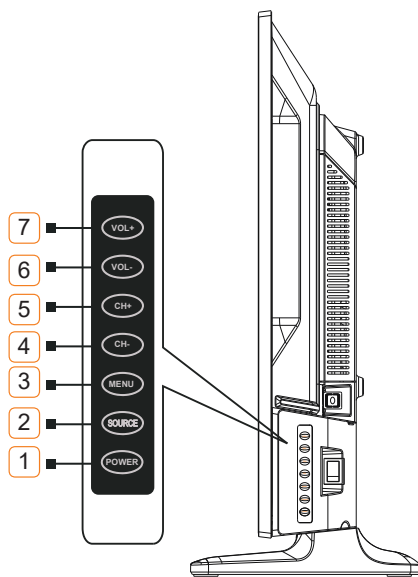

● يحوي على عدة أزرار لكل واحد منها وظيفة معينة موضحة كالتالي :

**1. Power :** مفتاح التشغيل/الإيقاف

**2. Source :** يستخدم لفتح قائمة المدخل لاختيار المدخل المطلوب

**3. Menu :** يستخدم لفتح القائمة الرئيسية

**4. CH- :** يستخدم لاختيار قناة للخلف

**5. CH+ :** يستخدم لاختيار قناة للأمام

**6. VOL- :** يستخدم لإنقاص الصوت

**7. VOL+ :** يستخدم لزيادة الصوت

1. يرجى الاحتفاظ بمسافة كافية لجريان الهواء حول الجهاز، كما هو موضح في الرسوم التوضيحية .
2. لا تقم بتغطية فتحات التهوية الموجودة في الكابن الخلفي ولا تقم بإدخال أي شيء خلالها .
3. لا تحصر الجهاز ضمن خزانة مغلقة وتأكد من أن الجهاز يحظى بمسافات تهوية كافية .

## المدخل والمخارج

بعد التوصيل اضغط على زر (Source) لظهور قائمة "مدخل الإشارة" على شاشة الجهاز. قم بالتبديل بين مداخل الإشارة المختلفة بالضغط على الزر "▲/▼"، ثم اضغط على الزر (OK) لاختيار المدخل المطلوب.

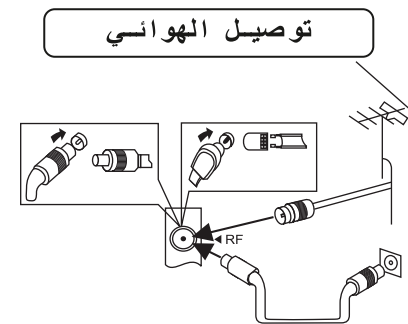

## Warning

قبل توصيل كبل الهوائي إلى المدخل (TV)، يرجى قطع التغذية الكهربائية عن جهاز التلفزيون من خلال إطفاء مفتاح التشغيل. لا تضع الهوائي بالقرب من كبلات أو منابع توتر عالي وذلك لحماية الجهاز من الصدمات الكهربائية. من الأفضل عزل الهوائي والكبلات الخاصة به عن التأسيس العام وذلك تجنباً لحدوث الصدمات الكهربائية.

## المدخل والمخارج

1. مدخل الصوت والصورة AV
2. مدخل البث الأرضي التماثلي والرقمي
3. مدخل البث الأرضي الفضائي DVB-S2
4. مخرج صوت للسماعات
5. مدخل شبكة الانترنت (Ethernet in)
6. مخرج الصوت الرقمي (COAX)
7. مدخل الدقة الفائقة HDMI1
8. مدخل الدقة الفائقة HDMI2
9. مدخل الدقة الفائقة HDMI3
10. مدخل USB
11. مدخل USB

- قم بنزع غطاء البطاريات من جهاز التحكم، قم بوضع بطاريتين من النوع AAA ذات الجهد 1.5 فولت، انتبه إلى اتجاه قطبية البطاريات من خلال موافقة إشارات (+/-) بين جهاز التحكم والبطاريات.

## طريقة استخدام جهاز التحكم

1. قم بتوجيه جهاز التحكم باتجاه حساس استقبال الأشعة تحت الحمراء الموجودة في الواجهة الأمامية للتلفاز. إن وجود حواجز بين جهاز التحكم وحساس الاستقبال قد يمنع وصول الإشارات من جهاز التحكم إلى التلفاز.
2. لا تقم بتعريض جهاز التحكم إلى اهتزاز عنيف، كذلك لا تقم بترك الجهاز عرضة لأشعة الشمس المباشرة التي قد تؤدي إلى تلفه.
3. إذا تم تعريض حساس الاستقبال الموجود على الواجهة الأمامية للتلفاز إلى أشعة الشمس أو إلى إضاءة قوية بشكل مباشر، فإن ذلك قد يسبب خللاً في عمل جهاز التحكم، في هذه الحالة، قم بتدوير الجهاز بعيداً عن منبع الاضاءة، أو قم بحجب أو حرف الاضاءة عن الجهاز، كذلك يمكن تقريب جهاز التحكم من حساس الاستقبال لتحسين الاستجابة.
4. قد تنخفض استجابة جهاز التحكم في حال كان جهد البطاريات منخفض، يمكن تقريب جهاز التحكم من حساس الاستقبال لتحسين الاستجابة أو استبدال البطاريات بأخرى جديدة. في حال عدم استخدام جهاز التحكم لفترة طويلة أو في حال استهلاك البطاريات بشكل كامل، يرجى إزالة البطاريات من الجهاز لتجنب تسرب سائل البطاريات إلى داخل الجهاز وبالتالي تلفه.
5. لا تقم بتركيب بطاريتين من نوعين مختلفين، وتجنب تركيب بطارية جديدة مع أخرى مستعملة.
6. لا تقم بالقاء البطاريات المستهلكة في النار، لا تحاول فتح البطاريات أو قصرها أو شحنها أو حرقها أو حتى تعريضها إلى أي منبع حراري واتباع تعليمات حماية البيئة الموصى بها في بلدك للتخلص من البطاريات.
7. في حال عدم تشغيل التلفزيون لفترة طويلة يجب نزع البطاريات من جهاز التحكم

وضع الاستعداد **STANDBY**: قفل وفتح وضع الاستعداد  
 قفل الصوت **MUTE**: قفل الصوت  
**0-9**: استمر في ضغط المفاتيح لاختيار القناة  
 الرجوع **RECALL**: الرجوع للقناة السابقة  
**EPG**: دليل البرامج  
**P.MODE**: اختيار نمط الصورة  
**S.MODE**: اختيار نمط الصوت  
**P.SIZE**: اختيار حجم الصورة  
**BROWSER**: المتصفح الانترنت  
**WI-FI**: تشغيل وإيقاف الواي فاي  
**MOUSE**: تفعيل وإلغاء تفعيل نمط الماوس

**HOME**: الرجوع إلى الشاشة الرئيسية  
**MENU**: القائمة أو الخروج من القائمة  
**EXIT**: الخروج  
**SOURCE**: المصدر  
**DVB-S2**: فتح مدخل الريسيفر الداخلي  
**OK**: للتأكيد أو الدخول  
**أسهم الانتقال**  
**VOL+**: زيادة الصوت  
**VOL-**: إنقاص الصوت  
**CH+**: اختيار قناة للأمام  
**CH-**: اختيار قناة للخلف  
**Apps**: عرض التطبيقات المفتوحة  
**CH LIST**: قائمة القنوات  
**INFO**: معلومات المدخل  
**SETTING**: فتح الإعدادات  
**FILE**: فتح متصفح الملفات  
**STOP**: إيقاف التشغيل  
**PLAY**: تشغيل الفيديو  
**PAUSE**: إيقاف مؤقت للفيديو

**أزرق BLUE**: الدخول على العنصر الأزرق أو الصفحة  
**أحمر RED**: الدخول على العنصر الأحمر أو الصفحة  
**أخضر GREEN**: الدخول على العنصر الأخضر أو الصفحة  
**أصفر YELLOW**: الدخول على العنصر الأصفر أو الصفحة  
**FB**: الرجوع إلى الخلف  
**FAV**: فتح قائمة القنوات المفضلة  
**FF**: الذهاب إلى الأمام  
**Y-TUBE**: فتح تطبيق يوتيوب  
**HDMI**: فتح مدخل HDMI  
**FREEZE**: تثبيت الصورة  
**REC**: بدأ التسجيل  
**REC FILE**: فتح الملفات المسجلة  
**REC TASK**: فتح مهمة التسجيل  
**SNAP**: التقاط صورة للشاشة  
**AUDIO**: تحديد مسار الصوت  
**MEDIA**: فتح مركز الوسائط



## اختيار مصدر الإشارة

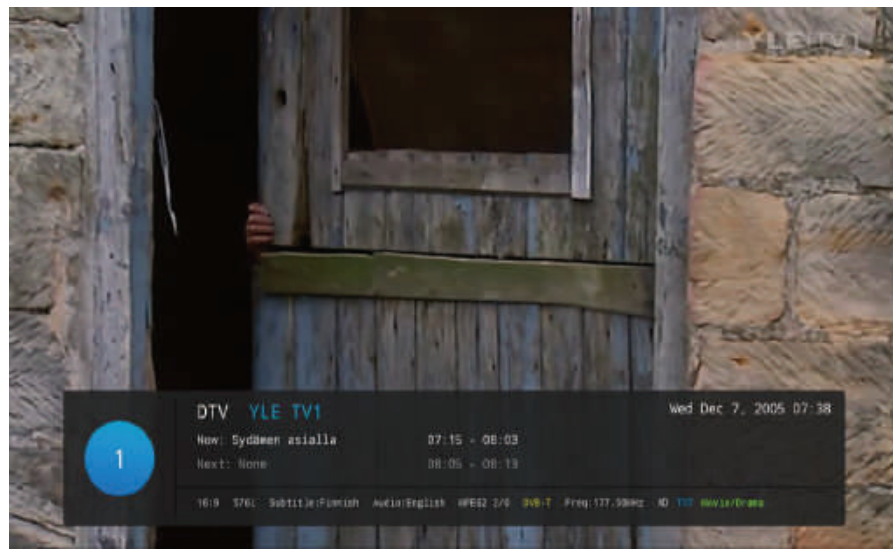

## قائمة الصورة

1. لإظهار القائمة الرئيسية على شاشة الجهاز اضغط على الزر **MENU** من جهاز التحكم
2. لاختيار قائمة الصورة من القائمة الرئيسية اضغط على الزر **▲/▼** ثم اضغط على زر **OK** للدخول إليها
3. لاختيار الصنف الذي تريد تعديله في قائمة الصورة اضغط زر **▲/▼** ثم اضغط زر **OK** أو زر **▶** للدخول
4. اضغط زر **◀/▶** لتعديل القيمة ثم اضغط زر **OK** للدخول إلى القائمة الفرعية
5. بعد الانتهاء من التعديل اضغط زر **MENU** لحفظ الإعدادات والعودة إلى القائمة السابقة ثم اضغط زر **EXIT** للخروج من القائمة بأكملها

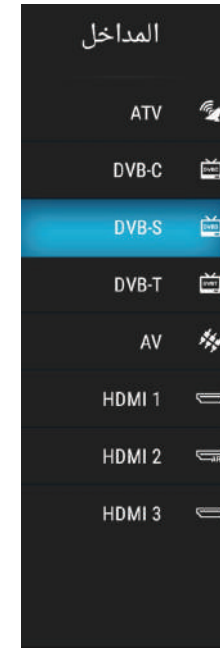
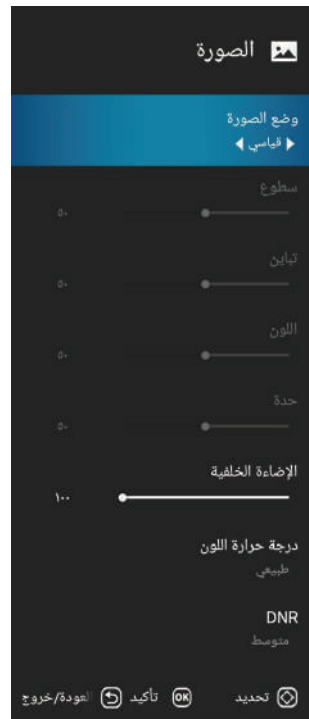

1 لإظهار قائمة مداخل الشاشة على شاشة الجهاز اضغط على الزر **Source** في جهاز التحكم

2 اضغط الزر **▲/▼** للتبديل بين مداخل الإشارة المختلفة

3 اضغط الزر **OK** لاختيار المدخل المطلوب

## قوائم الجهاز

- لإظهار القائمة الرئيسية على شاشة الجهاز اضغط على الزر **MENU** من جهاز التحكم
- قم بالتبديل بين القوائم الفرعية ( الصورة-الصوت-الوقت-القفل-الإعدادات) بواسطة الزر **▲/▼**
- قم بالدخول إلى إحدى القوائم الفرعية بواسطة الزر **Enter** أو **▶**، وللعودة إلى القائمة السابقة اضغط الزر **◀**
- قم بالتنقل بين خيارات القائمة الفرعية بواسطة الزر **▲/▼**
- قم بضبط قيمة الخيار المطلوب بواسطة الزر **◀/▶**
- يمكنك الضغط على زر **MENU** للاحتفاظ بالإعدادات التي قمت بتغييرها والعودة إلى القائمة السابقة، ثم اضغط **EXIT** للخروج من القائمة بأكملها .

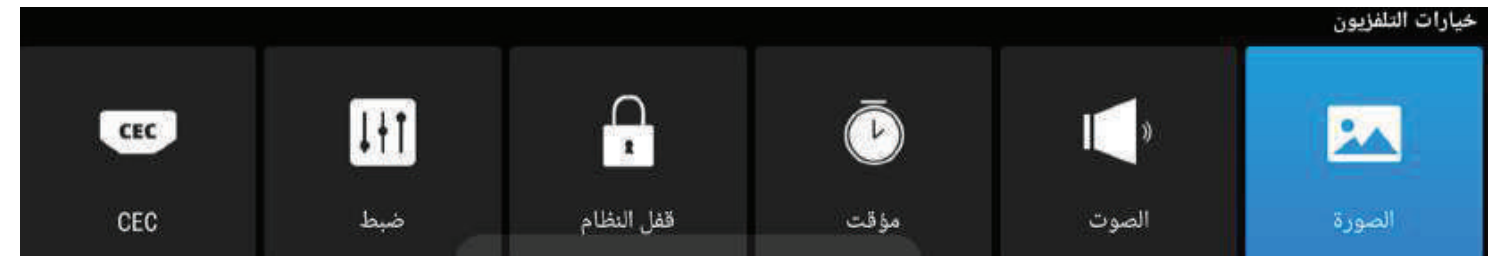

لعرض معلومات القناة اضغط الزر **INFO** في جهاز التحكم

1. رقم القناة الحالية.
2. نمط **NICAM** للقناة الحالية.
3. صوت النظام للقناة الحالية والتي يمكن تغييره من خلال قائمة البحث اليدوي التماثلي.

لإظهار نمط الصورة اضغط الزر ▲/▼ ثم اضغط الزر **OK** للدخول واضغط زر ◀/▶ لاختيار نمط الصورة (مستخدم ، قياسي ، متوسط ، ديناميكي) بإمكانك تغيير قيم السطوع ، التباين ، الحدة اللونية ، اللون فقط عندما يكون نمط الصورة في وضع المستخدم

**ملاحظة :** بإمكانك الضغط على زر **P-MODE** في جهاز التحكم مرة تلو الأخرى لتغيير نمط الصورة بشكل مباشر

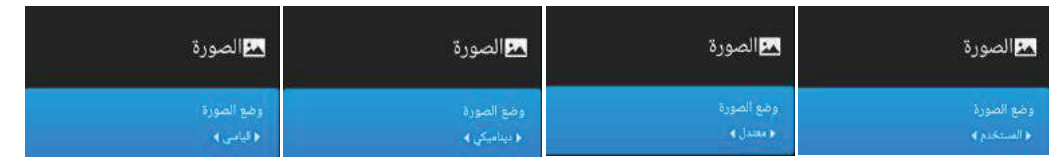

### نسبة العرض إلى الارتفاع Aspect Ratio

لاختيار نسبة العرض إلى الارتفاع اضغط زر ▲/▼ ثم اضغط زر **OK** للدخول واضغط زر ◀/▶ لتغيير القيمة وللعودة إلى القائمة السابقة مباشرة اضغط زر **MENU**

### الحرارة اللونية Colour Temperature

لاختيار خيار الحرارة اللونية اضغط زر ▲/▼ ثم اضغط **OK** للدخول واضغط زر ◀/▶ لاختيار نمط الحرارة اللونية (قياسي ، بارد ، دافئ)

**ملاحظة :** تعديل الألوان أو أي شيء يتعلق بالصورة يتم للمداخل فقط وليس للصفحة الرئيسية

### تقليل الضجيج DNR

لاختيار تقليل الضجيج اضغط زر ▲/▼ ثم اضغط **OK** للدخول وزر ◀/▶ لاختيار نمط الضجيج (عالي ، متوسط ، منخفض ، إيقاف)

1. لإظهار القائمة الرئيسية على شاشة الجهاز اضغط على الزر **MENU** من جهاز التحكم.
2. لاختيار قائمة الصوت من القائمة الرئيسية اضغط على الزر ▲/▼ ثم اضغط زر **OK** أو زر ▶ للدخول إليها
3. لاختيار الصنف الذي تريد تعديله في قائمة الصوت اضغط زر ▲/▼ ثم اضغط زر **OK** للدخول
4. اضغط زر ◀/▶ لتعديل القيمة ثم اضغط زر **OK** للدخول إلى القائمة الفرعية
5. بعد الانتهاء من التعديل اضغط زر **MENU** لحفظ الإعدادات والعودة إلى القائمة السابقة ثم اضغط زر **EXIT** للخروج من القائمة بأكملها

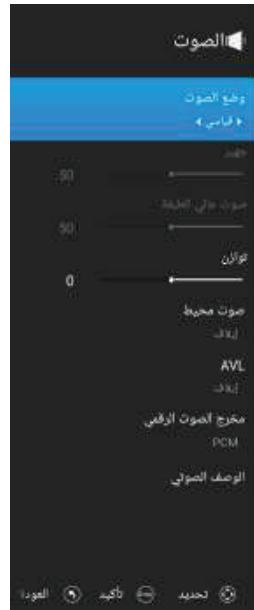

لإظهار نمط الصوت اضغط الزر ▲/▼ ثم اضغط زر **OK** للدخول واضغط زر ◀/▶ لاختيار نمط الصوت (مستخدم ، قياسي ، موسيقي ، سينما) بإمكانك تغيير قيم ضبط باص ، تريبل ، التوازن فقط عندما يكون نمط الصوت في وضع المستخدم

**ملاحظة :** بإمكانك الضغط على زر **S-MODE** في جهاز التحكم مرة تلو الأخرى لتغيير نمط الصوت بشكل مباشر

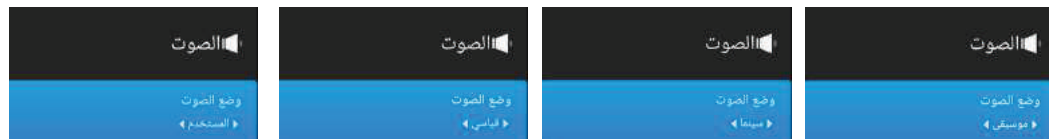

### التوازن Balance

لاختيار خيار التوازن اضغط زر ▲/▼ ثم اضغط زر **OK** للدخول واضغط زر ◀/▶ لتغيير القيمة وللعودة إلى القائمة السابقة مباشرة اضغط زر **MENU**



لاختيار خيار **Surround** اضغط زر ▲/▼ ثم اضغط زر **OK** للدخول واضغط زر ◀/▶ لتغيير القيمة وللمعودة إلى القائمة السابقة مباشرة اضغط زر **MENU**

لاختيار خيار **AVL** اضغط زر ▲/▼ ثم اضغط زر **OK** للدخول واضغط زر ◀/▶ لتغيير القيمة وللمعودة إلى القائمة السابقة مباشرة اضغط زر **MENU** بإمكانك تغيير هذه القيم فقط عندما يكون نمط الصورة في وضع المستخدم

لاختيار خيار **SPDIF Output** اضغط زر ▲/▼ ثم اضغط زر **OK** للدخول واضغط زر ◀/▶ لتغيير القيمة (أنماط SPDIF المتاحة: تلقائي , PCM) ثم اضغط زر **OK** أو زر ▶ للدخول واضغط زر ◀/▶ لتعديل القيمة ثم اضغط زر **MENU** للعودة إلى القائمة السابقة مباشرة

1 مؤقت قوائم التحكم **OSD**: هو زمن اختفاء القوائم ويوجد عدة أزمنة للاختيار.

2 مؤقت النوم: يمكنك ضبط جهاز التلفزيون ليتم إيقاف تشغيله تلقائياً بعد فترة زمنية محددة ويتم تعيينه في كل مرة نريد فيها إدخال الشاشة في وضع النوم.

3 إيقاف التشغيل التلقائي: هو الزمن الذي يتم بعده إيقاف تشغيل الجهاز، بعد تعيينه سيتم إيقاف تشغيل الشاشة بشكل تلقائي دائماً أي أنه بعد مرور هذا الوقت وإعادة تشغيل الشاشة لا يعود هذا الخيار إلى وضعه الافتراضي.

- 1 قفل النظام
- 2 قفل المداخل
- 3 قفل القنوات
- 4 قيود البرنامج



- 1 لإظهار القائمة الرئيسية على شاشة الجهاز اضغط على الزر **MENU** من جهاز التحكم.
- 2 لاختيار قائمة الإعدادات من القائمة الرئيسية اضغط على الزر ▲/▼ ثم اضغط زر **OK** للدخول إليها
- 3 لاختيار الصنف الذي تريد تعديله في قائمة الصورة اضغط زر ▲/▼ ثم اضغط زر **OK** للدخول
- 4 اضغط زر ◀/▶ لتعديل القيمة ثم اضغط زر **OK** للدخول إلى القائمة الفرعية
- 5 بعد الانتهاء من التعديل اضغط زر **MENU** لحفظ الإعدادات والعودة إلى القائمة السابقة ثم اضغط زر **EXIT** للخروج من القائمة بأكملها

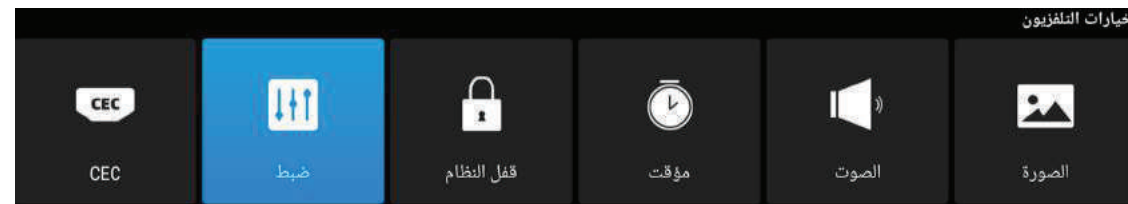

لاختيار خيار **Surround** اضغط زر ▲/▼ ثم اضغط زر **OK** للدخول واضغط زر ◀/▶ لتغيير القيمة وللمعودة إلى القائمة السابقة مباشرة اضغط زر **MENU**

لاختيار خيار **AVL** اضغط زر ▲/▼ ثم اضغط زر **OK** للدخول واضغط زر ◀/▶ لتغيير القيمة وللمعودة إلى القائمة السابقة مباشرة اضغط زر **MENU** بإمكانك تغيير هذه القيم فقط عندما يكون نمط الصورة في وضع المستخدم

لاختيار خيار **SPDIF Output** اضغط زر ▲/▼ ثم اضغط زر **OK** للدخول واضغط زر ◀/▶ لتغيير القيمة (أنماط SPDIF المتاحة: تلقائي , PCM) ثم اضغط زر **OK** أو زر ▶ للدخول واضغط زر ◀/▶ لتعديل القيمة ثم اضغط زر **MENU** للعودة إلى القائمة السابقة مباشرة

1 مؤقت قوائم التحكم **OSD**: هو زمن اختفاء القوائم ويوجد عدة أزمنة للاختيار.

2 مؤقت النوم: يمكنك ضبط جهاز التلفزيون ليتم إيقاف تشغيله تلقائياً بعد فترة زمنية محددة ويتم تعيينه في كل مرة نريد فيها إدخال الشاشة في وضع النوم.

3 إيقاف التشغيل التلقائي: هو الزمن الذي يتم بعده إيقاف تشغيل الجهاز، بعد تعيينه سيتم إيقاف تشغيل الشاشة بشكل تلقائي دائماً أي أنه بعد مرور هذا الوقت وإعادة تشغيل الشاشة لا يعود هذا الخيار إلى وضعه الافتراضي.

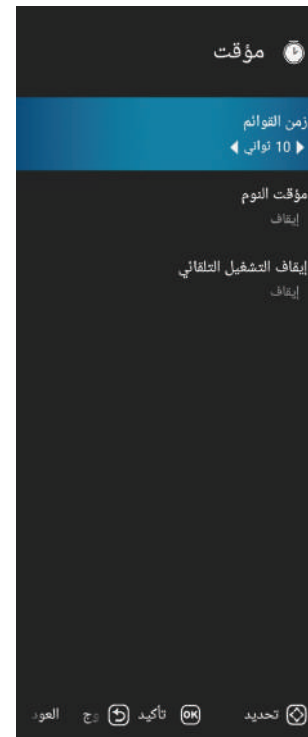

## قائمة القناة

1. لإظهار القائمة الرئيسية على شاشة الجهاز اضغط على الزر **MENU** من جهاز التحكم.
2. لاختيار إعداد القناة من القائمة الرئيسية اضغط على الزر **▲/▼** ثم اضغط زر **OK** للدخول إليها
3. لاختيار الصنف الذي تريد تعديله في قائمة إعداد القناة اضغط زر **▲/▼** ثم اضغط زر **OK** أو زر **▶** للدخول
4. اضغط زر **◀/▶** لتعديل القيمة ثم اضغط زر **▲/▼** للاختيار
5. بعد الانتهاء من التعديل اضغط زر **MENU** لحفظ الإعدادات والعودة إلى القائمة السابقة ثم اضغط زر **EXIT** للخروج من القائمة بأكملها

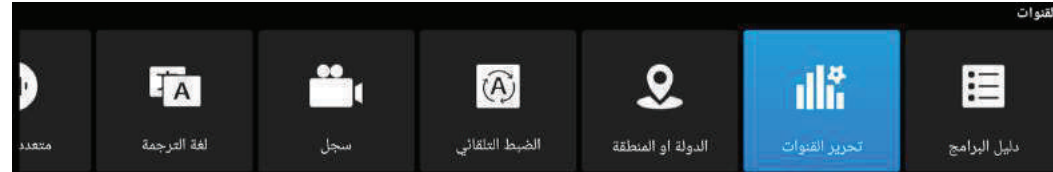

## دليل البرامج

- في مدخل التلفزيون الرقمي DTV يمكنك الاطلاع على معلومات القناة بالدخول إلى دليل البرامج من خلال الضغط على زر دليل البرامج في جهاز التحكم.....وستظهر نافذة على النحو التالي



## تحرير القنوات

- لاختيار تحرير القناة اضغط على الزر **▲/▼** ثم اضغط زر **OK** لتشغيل القناة المختارة وستظهر القائمة التالية يمكن حذف ، تبديل ، تخطي القناة ، إضافة قناة إلى المفضلة من خلال الألوان الموضحة في القائمة

## لغة القوائم

لاختيار لغة القوائم اضغط زر **▲/▼** ثم اضغط **◀/▶** لاختيار تشغيل / إيقاف

## مكان استخدام الجهاز

لاختيار مكان استخدام الجهاز اضغط زر **▲/▼** ثم اضغط **◀/▶** لتحديد المكان

## تشغيل المدخل الافتراضي عند إقلاع الجهاز

لاختيار المدخل الافتراضي عند إقلاع الجهاز اضغط زر **▲/▼** ثم اضغط **◀/▶** لاختيار تشغيل / إيقاف

## إعادة إقلاع الجهاز

لاختيار خيار إعادة الإقلاع اضغط زر **▲/▼** ثم اضغط **OK** للدخول

## CEC

- 1 إعداد خاصية CEC لمدخل HDMI
- 2 إيقاف تشغيل الجهاز تلقائياً
- 3 تشغيل الجهاز تلقائياً
- 4 قائمة جهاز CEC
- 5 مضخم صوت يدعم خاصية ARC
- 6 أولوية الصوت

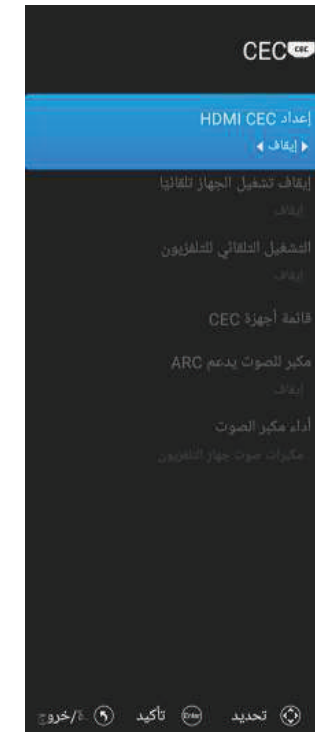

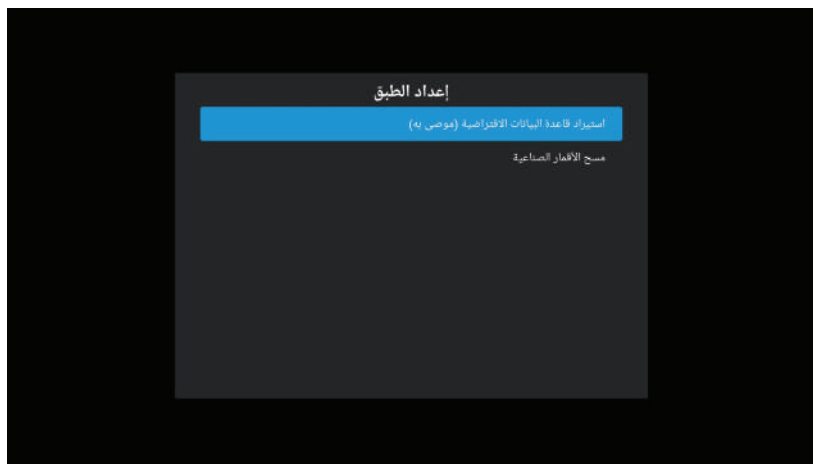

استرداد قاعدة البيانات الافتراضية : تحتوي على قمر نايلسات مولف بالكامل ب 1045 قناة ومن بينها المئة قناة الأولى مرتبة حسب القنوات الأكثر مشاهدة وفي حال إعادة ضبط المصنع سوف تحذف القنوات ويمكن استردادها من خلال هذا الخيار .



مسح الأقمار الصناعية : يستطيع من خلال هذه القائمة التوليف حيث ستظهر قائمة بكافة الأقمار الصناعية و تتضمن تردداتها ، يمكن اختيار القمر الصناعي ومن ثم الانتقال إلى قائمة الباقات المتاحة ، ومن خلال الضغط على الزر ▼ ومن ثم الضغط على زر MENU واختيار بحث ستظهر القائمة التالية ويمكن اختيار وضع البحث (افتراضي ، كامل ، شبكة) واختيار نوع القناة (جميع القنوات ، قنوات مجانية) واختيار نوع الخدمة (الكل ، راديو ، DTV) ومن ثم الضغط على أدخل و يبدأ التوليف كما هو موضح بالصورة



البلد أو المنطقة

لاختيار البلد أو المنطقة اضغط على الزر ▲/▼ ثم اضغط زر OK لتشغيل القناة المختارة وستظهر القائمة التالية

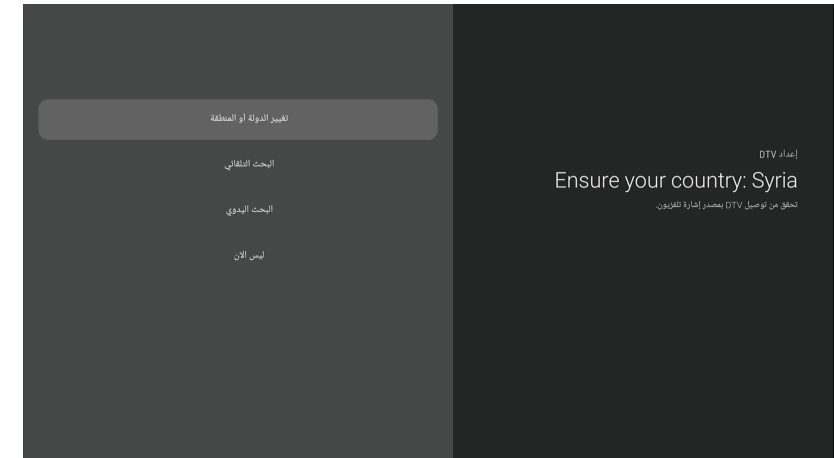

الضبط التلقائي للقنوات الفضائية الرقمية مدخل (DVB-S)

لاختيار البحث التلقائي اضغط على الزر ▲/▼ ثم اضغط زر OK لتشغيل القناة المختارة وستظهر القائمة التالية

● يمكن التسجيل أيضاً عن طريق زر record الموجود في جهاز التحكم ويمكن إيقاف التسجيل بالضغط على الزر نفسه

### لغات الترجمة

لاختيار قائمة لغات الترجمة اضغط على الزر ▲/▼ ثم اضغط زر OK لتشغيل القناة المختارة وستظهر القائمة التالية

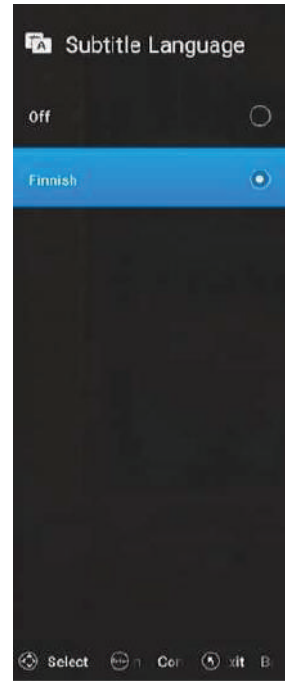

### Multi Audio

لاختيار قائمة Multi Audio اضغط على الزر ▲/▼ ثم اضغط زر OK لتشغيل القناة المختارة وستظهر القائمة التالية

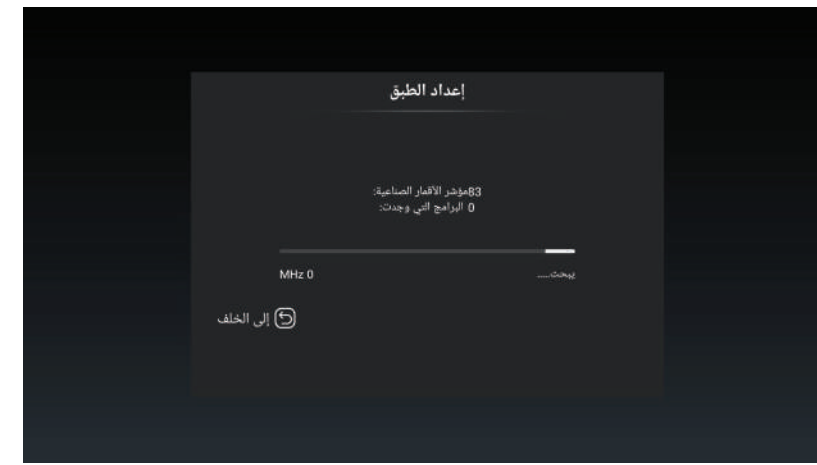

### قائمة التسجيل

● يمكن تسجيل القنوات الرقمية فقط ضمن المدخلين DVB-S , DVB-T وذلك بإدخال الفلاشة USB Drive بمدخل USB الخاص بالشاشة .

لاختيار قائمة التسجيل اضغط على الزر ▲/▼ ثم اضغط زر OK لتشغيل القناة المختارة وستظهر القائمة التالية ويمكن بدأ تسجيل القناة المختارة من خلال الانتقال إلى ابدأ التسجيل بالضغط على زر ▼ ويبدأ تسجيل القناة المعروضة ويمكن إيقاف التسجيل بنفس الطريقة السابقة



● يمكن عرض القنوات التي تم تسجيلها من خلال قائمة التسجيل المعروضة ويمكن مشاهدتها من خلال ملف Recording الموجود في الفلاشة



## الواجهة الرئيسية

يمكنك الوصول إلى الصفحة الرئيسية من خلال زر الصفحة الرئيسية Home بجهاز التحكم عن بعد. لتحديد صفحتي، الصفحة الرئيسية، أفلام، فيديوهات، تطبيقات اضغط زر ▶/◀ ثم اضغط على زر OK للدخول

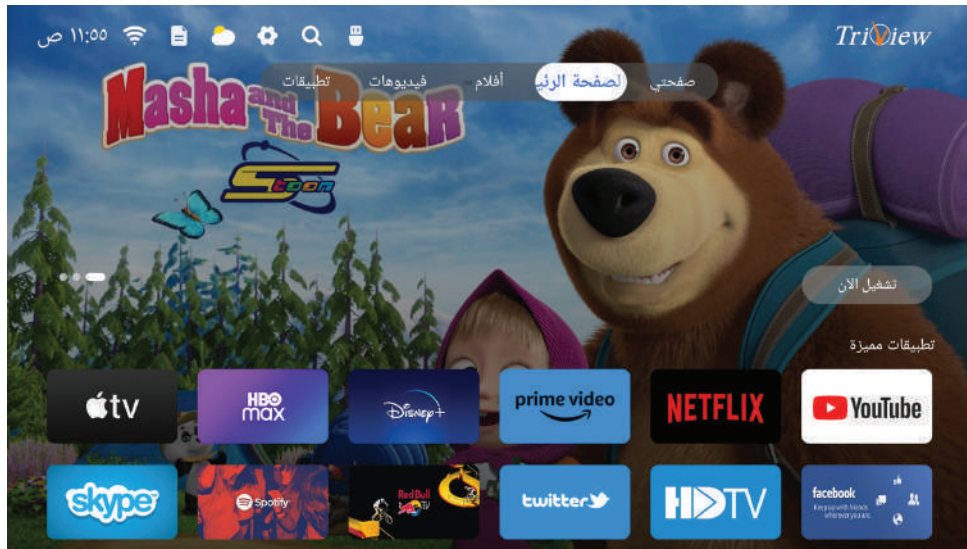

## صفحتي

تحتوي هذه الصفحة على عدة صفحات أولها هي صفحة مصدر الدخل، عند الضغط عليها تفتح قائمة المداخل ويمكن الوصول إليها من زر Source في جهاز التحكم

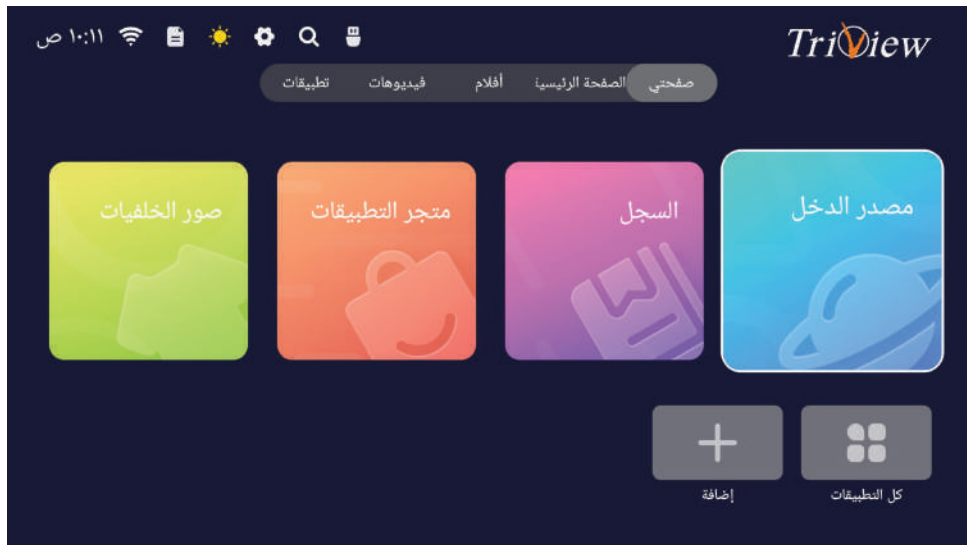

## إعدادات التلفزيون الرقمي DTV

لاختيار إعدادات التلفزيون الرقمي اضغط على الزر ▲/▼ ثم اضغط زر OK لتشغيل القناة المختارة وستظهر القائمة التالية



## قائمة الوصول السريع



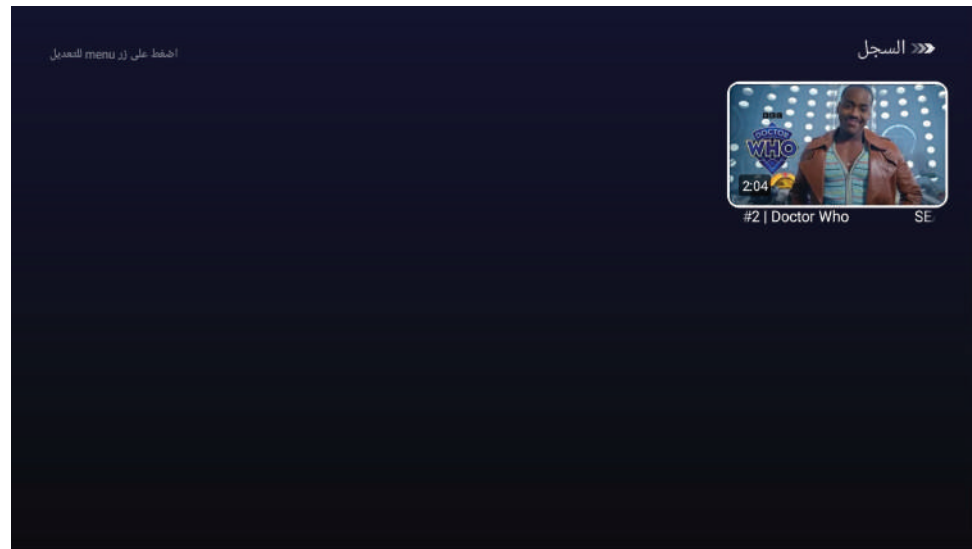

صفحة متجر التطبيقات

اضغط زر </> لتحديد متجر التطبيقات ثم اضغط على زر OK للدخول.

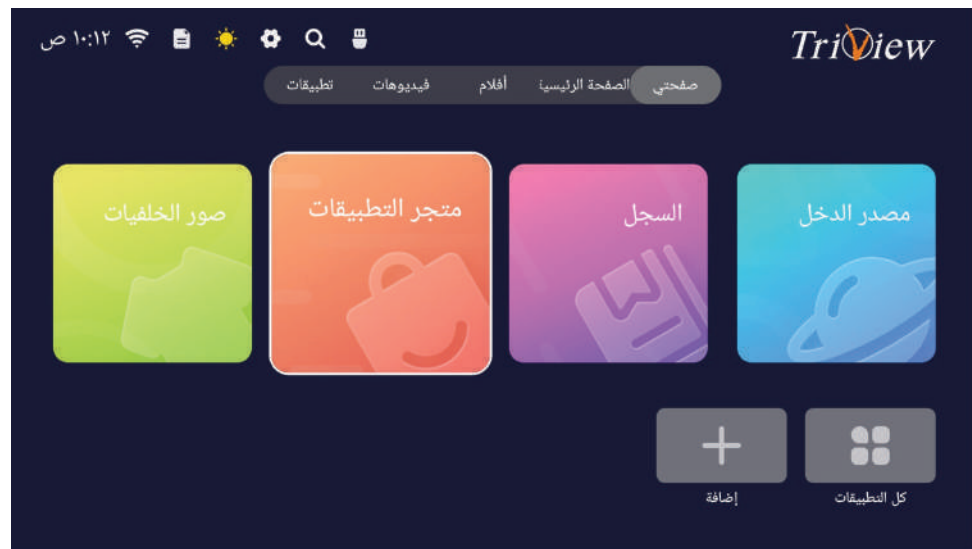

● يمكن اختيار أي مدخل مراد فتحه ثم الضغط على زر OK



صفحة السجل

اضغط زر </> لتحديد السجل ثم اضغط على زر OK للدخول، يتم عرض أحدث مقاطع الفيديو التي تم فتحها

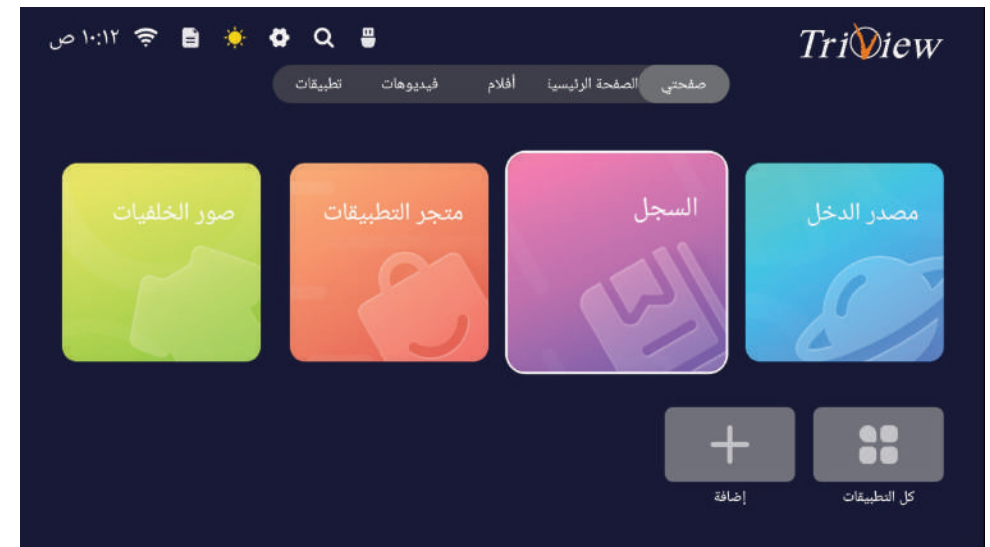

اضغط زر ▶/◀ لتحديد صور الخلفيات ثم اضغط على زر OK للدخول

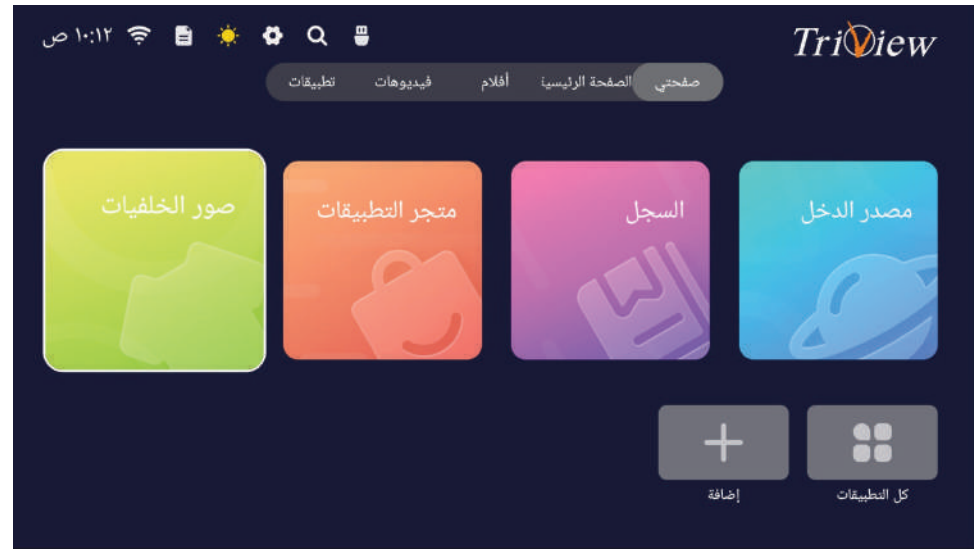

- تحتوي صفحة صور الخلفيات على تسع صور، يمكن اختيار الصورة المراد وضعها كخلفية للتلفزيون .  
ملاحظة: هذه الخلفية يتم عرضها ضمن صفحتي فقط .

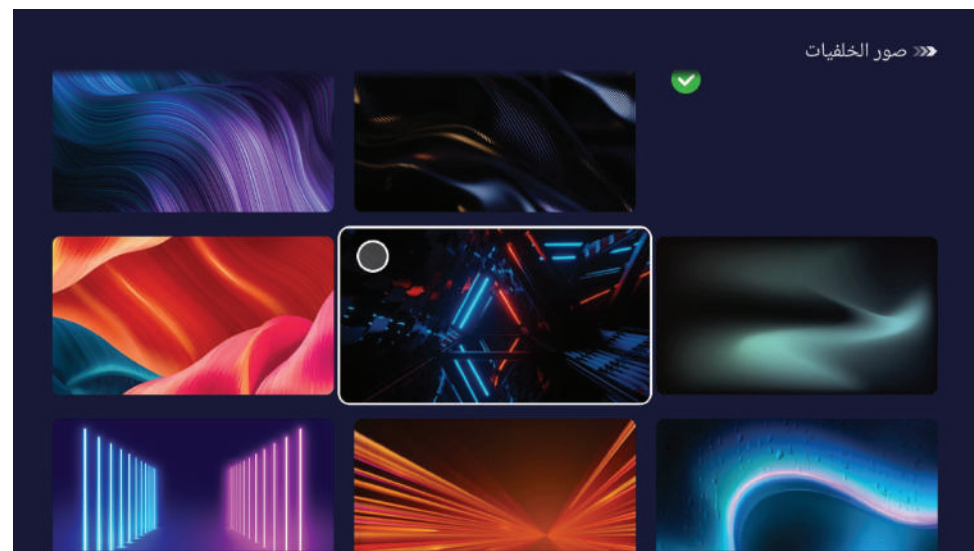

- بالضغط على زر OK، سيتم فتح متجر التطبيقات ، يمكن البحث عن التطبيق المراد تنزيله ثم اختياره كما في الشكل التالي

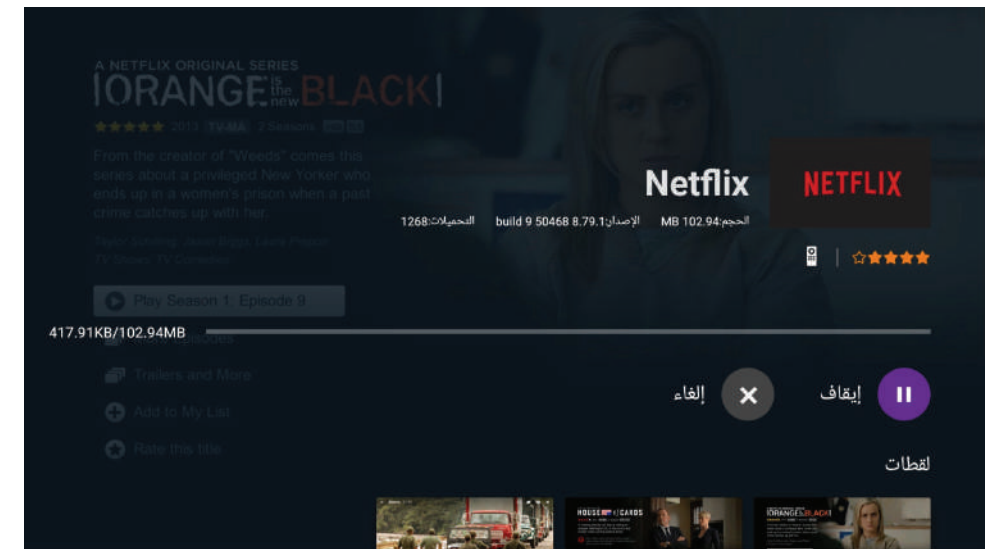
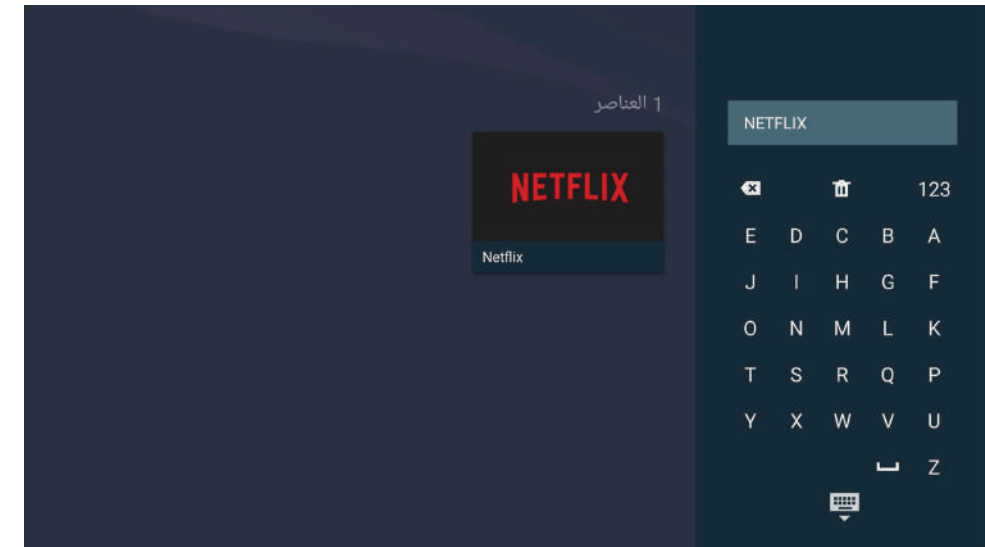

اضغط زر ◀/▶ لتحديد كل التطبيقات ثم اضغط على زر OK للدخول



● ستظهر قائمة تحوي كافة التطبيقات المثبتة على الجهاز .

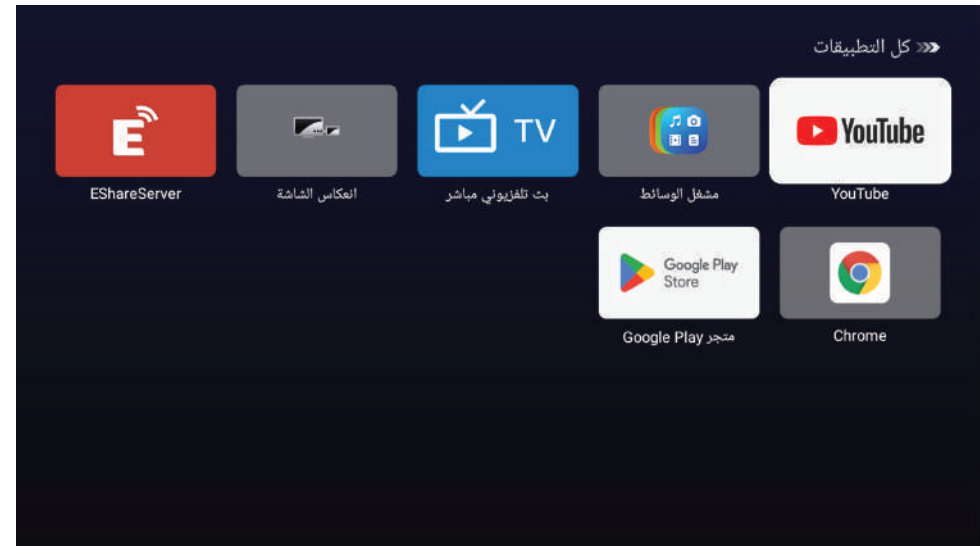

● يمكنك من خلال صفحة الإضافة إضافة التطبيقات إلى صفحتي



TV

● هناك طريقتان للوصول إلى دخل التلفزيون .

01 لاختيار TV من قائمة كل التطبيقات اضغط زر ▶/◀ لتحديد بث تلفزيوني مباشر ثم اضغط على زر OK للدخول

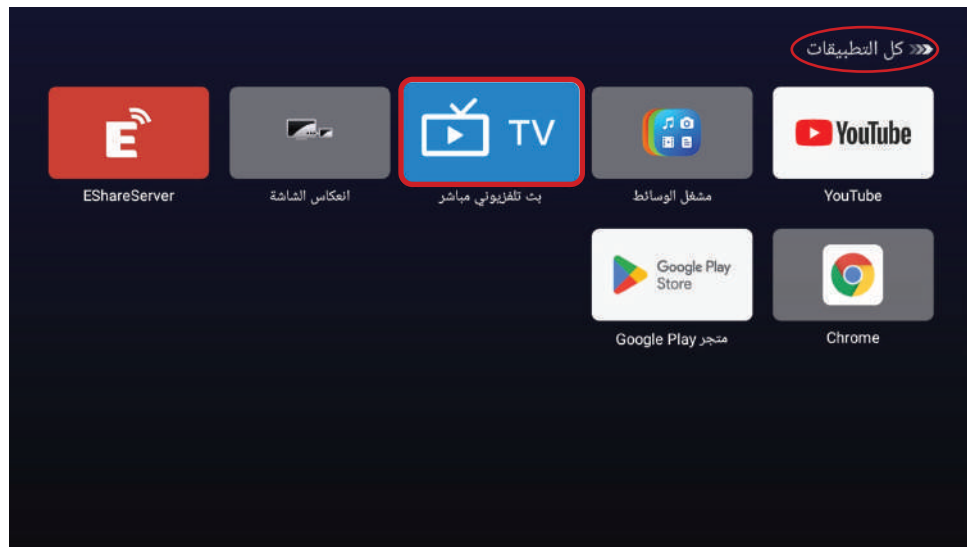



● مصدر الإدخال الأخير الذي قمت بعرضه، يمكنك أيضًا الوصول إليه من صفحة التطبيقات.

02 اضغط زر ◀/▶ لتحديد بث تلفزيوني مباشر ثم اضغط على زر OK للدخول



Chrome

● هناك طريقتان للوصول إلى المتصفح .

01 اضغط زر ◀/▶ لتحديد Chrome ثم اضغط على زر OK للدخول .

● يمكنك أيضا اختيار المتصفح للبحث عبر الانترنت كما في الشكل التالي .

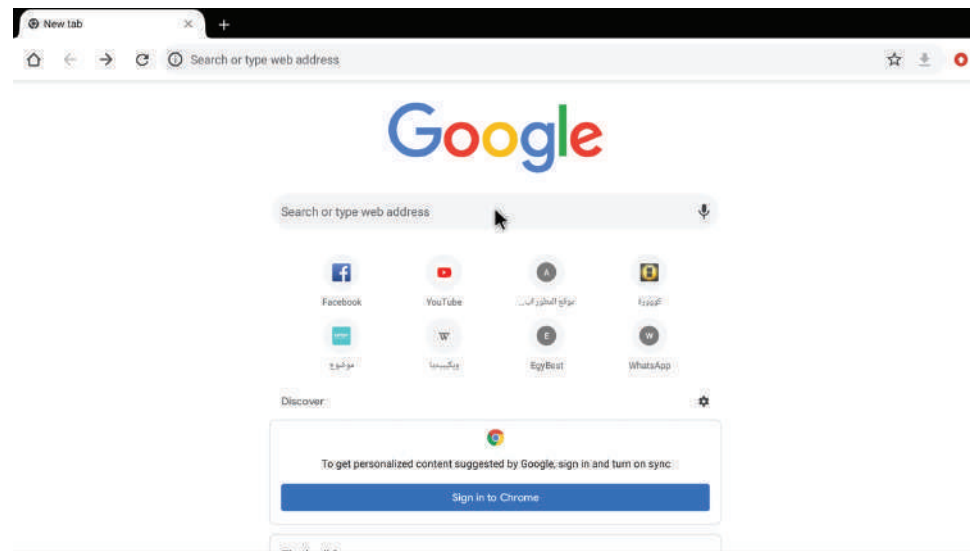

02 يمكنك أيضًا الوصول إليه من صفحة التطبيقات



تشغيل الوسائط

اضغط زر ▶/◀ لتحديد مشغل الوسائط ثم اضغط على زر OK للدخول

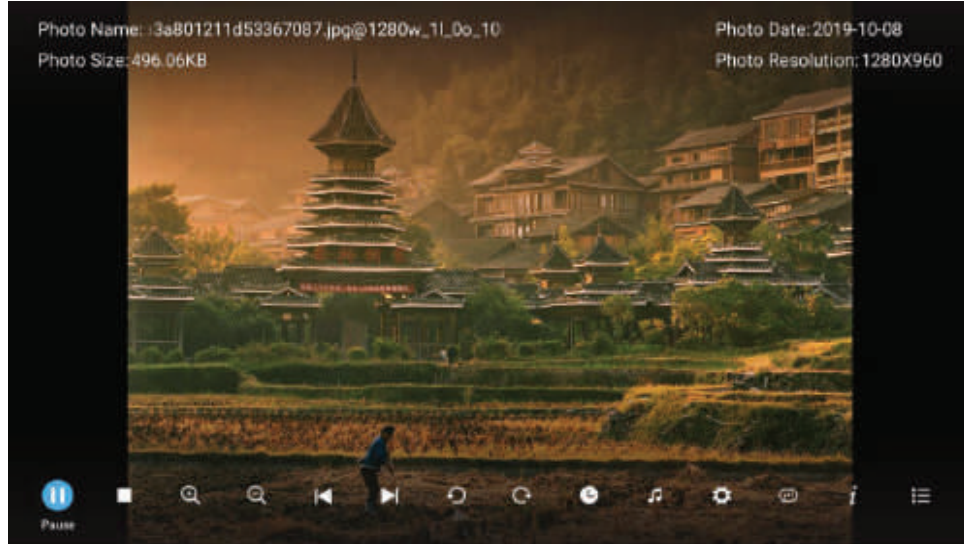
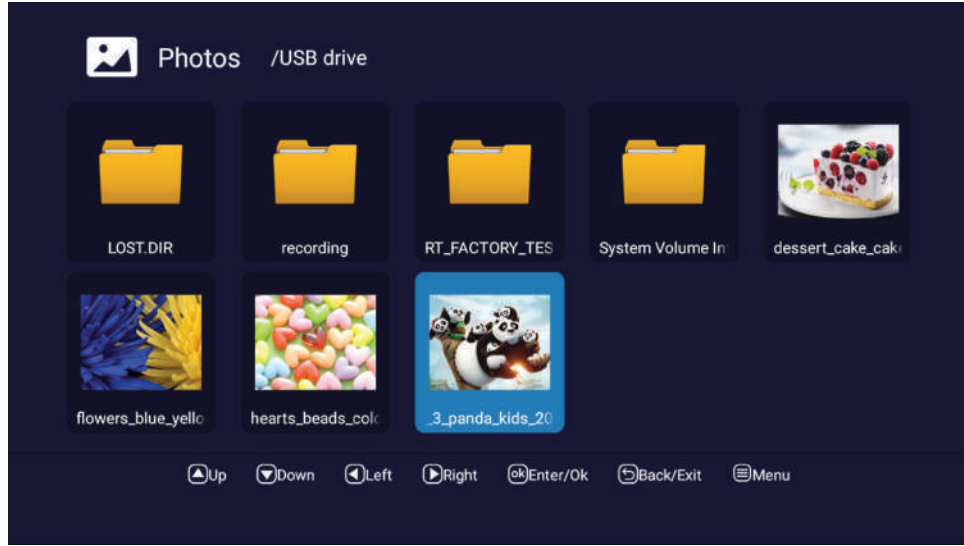

يمكنك معرفة معلومات الصورة المشغلة الحالية من خلال الضغط على زر **INFO** في جهاز التحكم ثم اضغط زر **||▶** للتشغيل والإيقاف، يمكنك مشاهدة حالة التشغيل في يمين الشاشة. اضغط زر **▲/▼** أو **◀/▶** لتدوير الصورة

**ملاحظة :** القوائم الأخرى والوصف هو نفسه الموجود في قائمة الأفلام

**ملاحظة :** قبل تشغيل قائمة الوسائط قم بتوصيل جهاز USB، يمكنك أيضاً الدخول إلى الوسائط بالضغط على زر **File** أو **USB** في جهاز التحكم عن بعد .

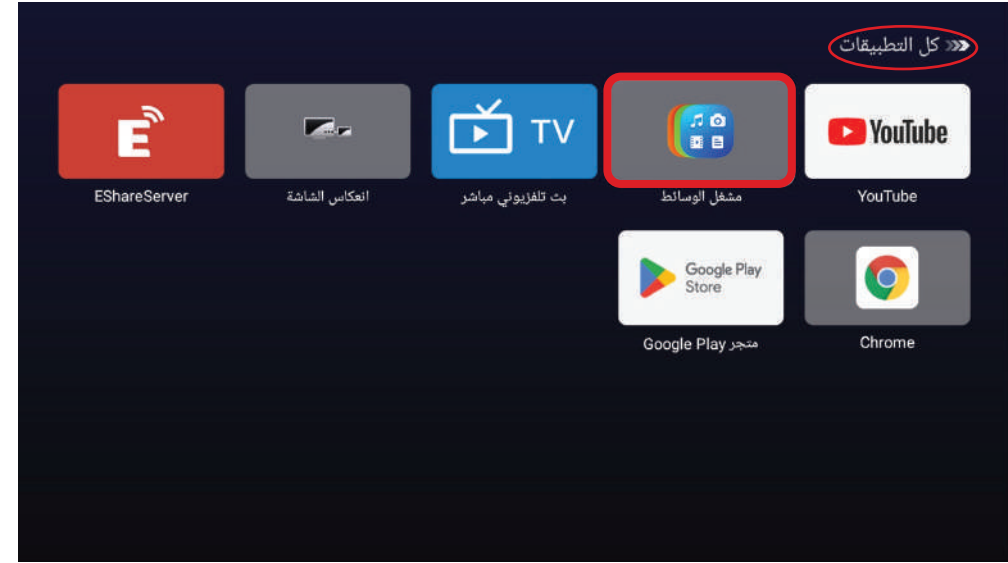

الصور

لاختيار الصور اضغط على الزر **◀/▶** ثم اضغط على زر **OK** للدخول وللمتابعة إلى القائمة السابقة وللعودة إلى القائمة السابقة اضغط على الزر **EXIT**

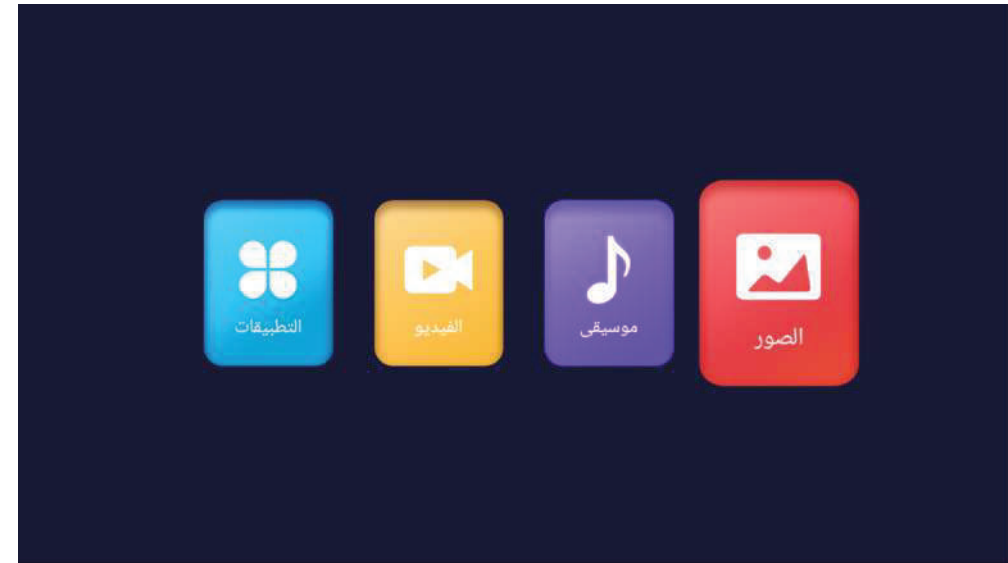

يمكنك مشاهدة معلومات مقطع الصوت الذي يتم تشغيله على يسار الشاشة.

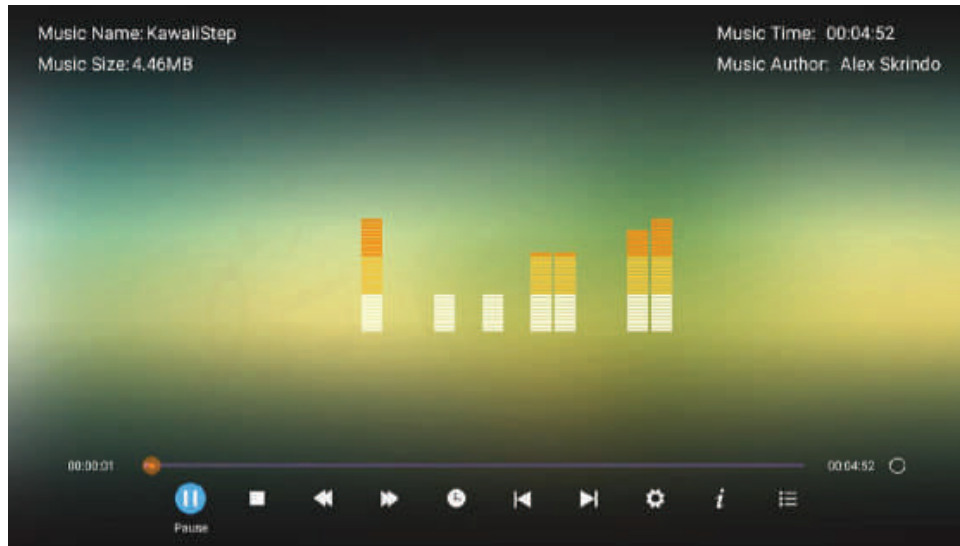

## الفيديو

لاختيار الفيديو من القائمة الرئيسية اضغط على الزر ◀▶ ثم اضغط على زر OK للدخول وللعودة إلى القائمة السابقة اضغط على الزر EXIT

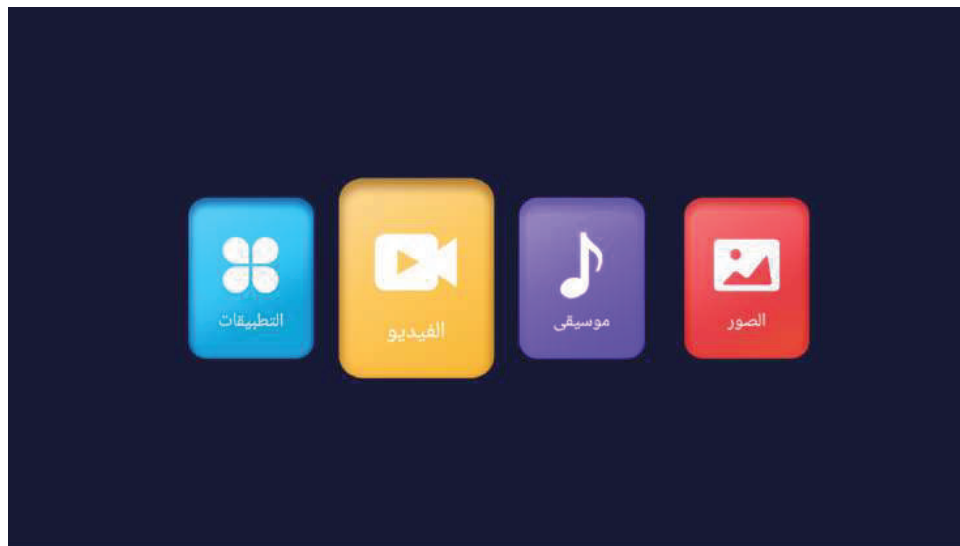

لاختيار الموسيقا من القائمة الرئيسية اضغط على الزر ◀▶ ثم اضغط على زر OK للدخول وللعودة إلى القائمة السابقة اضغط على الزر EXIT

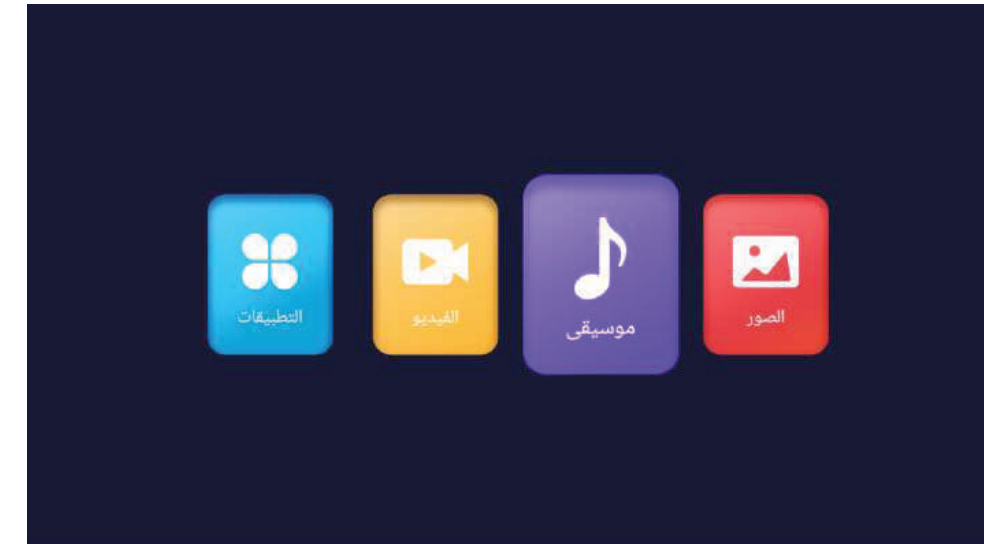

## التطبيقات

لاختيار التطبيقات من القائمة الرئيسية اضغط على الزر ▶/◀ ثم اضغط على زر **OK** للدخول وللعودة إلى القائمة السابقة اضغط على الزر **EXIT**

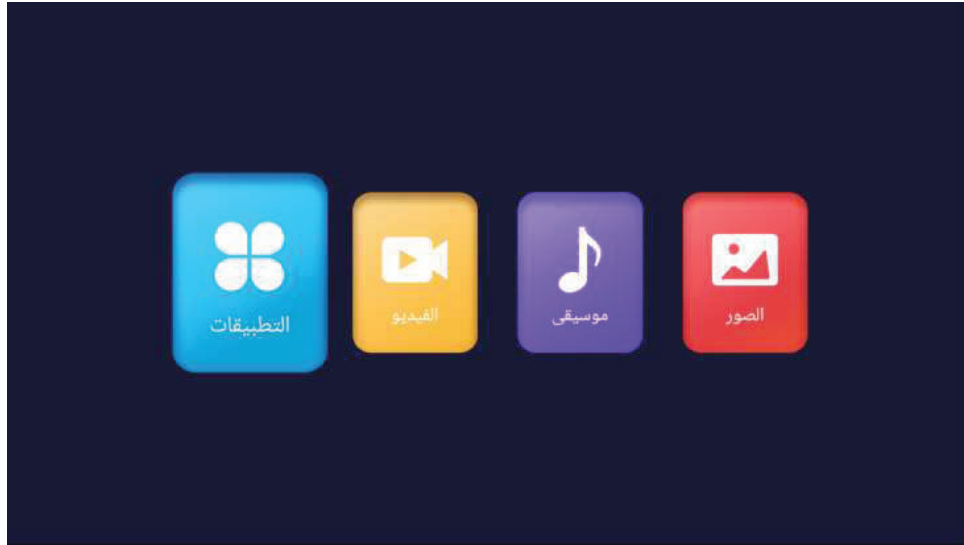

## الإعدادات

لاختيار الإعدادات من قائمة الدخل اضغط على الزر ▶/◀ ثم اضغط على زر **OK** للدخول وللعودة إلى القائمة السابقة اضغط على الزر **EXIT**

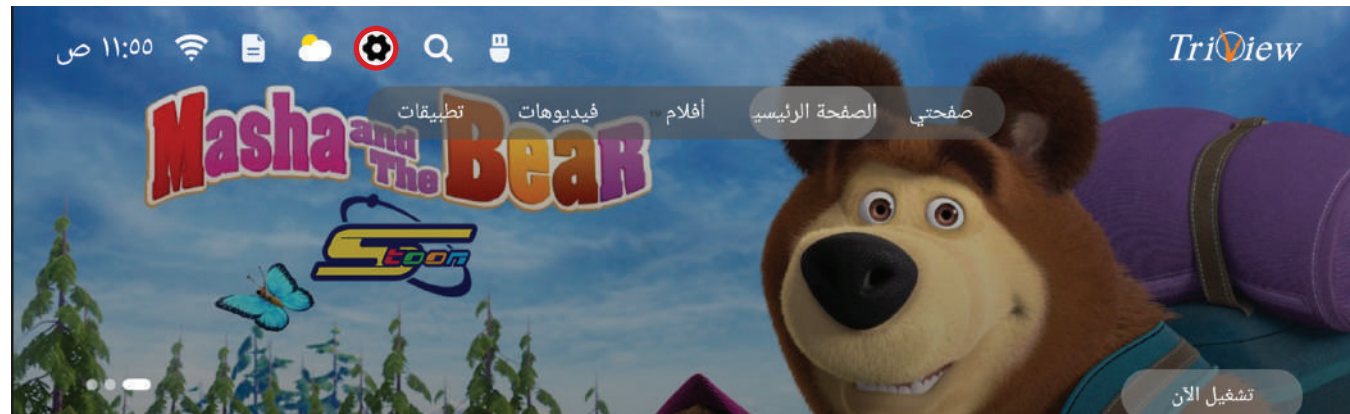

1. لاختيار المجلد الذي تريد رويته اضغط على الزر ▲/▼
2. اضغط على الزر **OK** للدخول إلى المجلد الفرعي



- لتشغيل الفيديو اضغط الزر **OK** أو الزر ▶||
- لإيقاف الفيديو اضغط الزر **EXIT** أو الزر ■
- للعودة إلى الصفحة السابقة اضغط الزر ◀

يمكنك معرفة معلومات الفيديو المشغل في أي وقت من خلال الضغط على زر **INFO** في جهاز التحكم

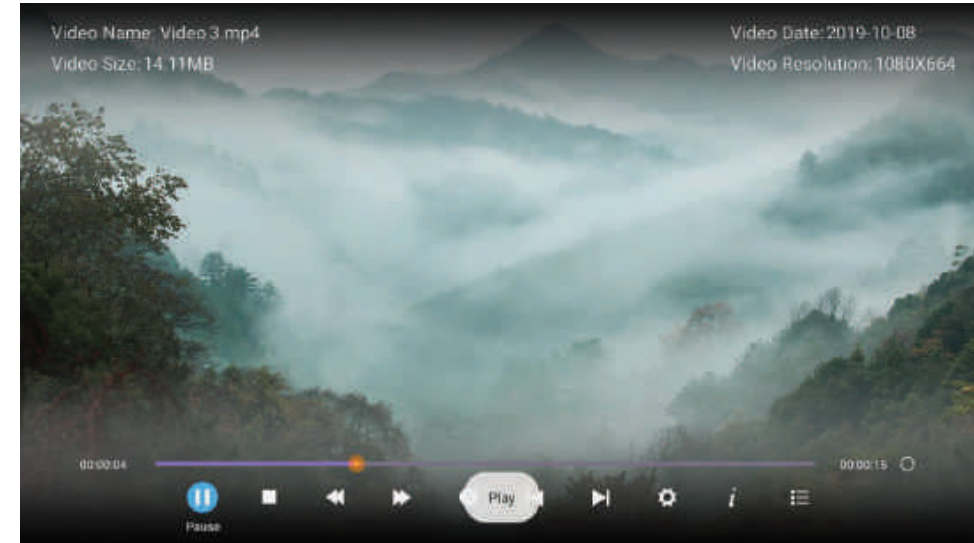

يمكنك استخدام خاصية البلوتوث لتوصيل الشاشة مع سماعات رأس بلوتوث / ماوس بلوتوث / كيبورد بلوتوث / سببكرات بلوتوث

حيث يتم اقتران الشاشة مع جهاز البلوتوث كما هو موضح في الصور التالية:

**الخطوة الأولى:** تفعيل خيار البلوتوث ثم الضغط على إضافة ملحق .

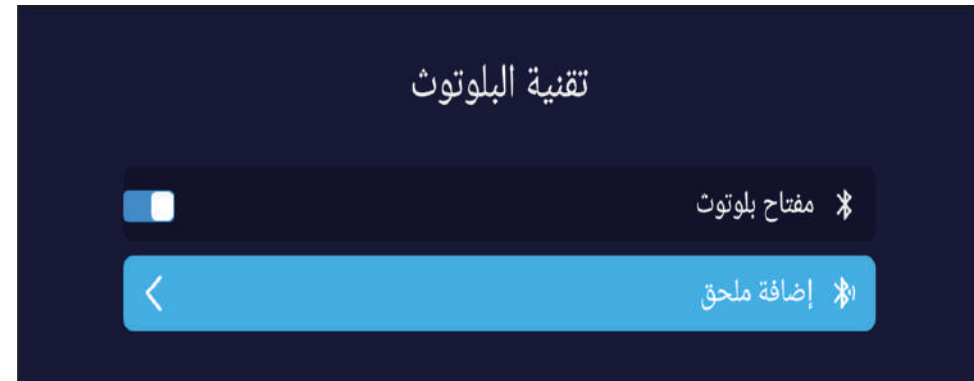

**الخطوة الثانية:** يجب تشغيل الملحق المراد توصيله مع الشاشة عن طريق البلوتوث وسيظهر من خلال القائمة التالية:

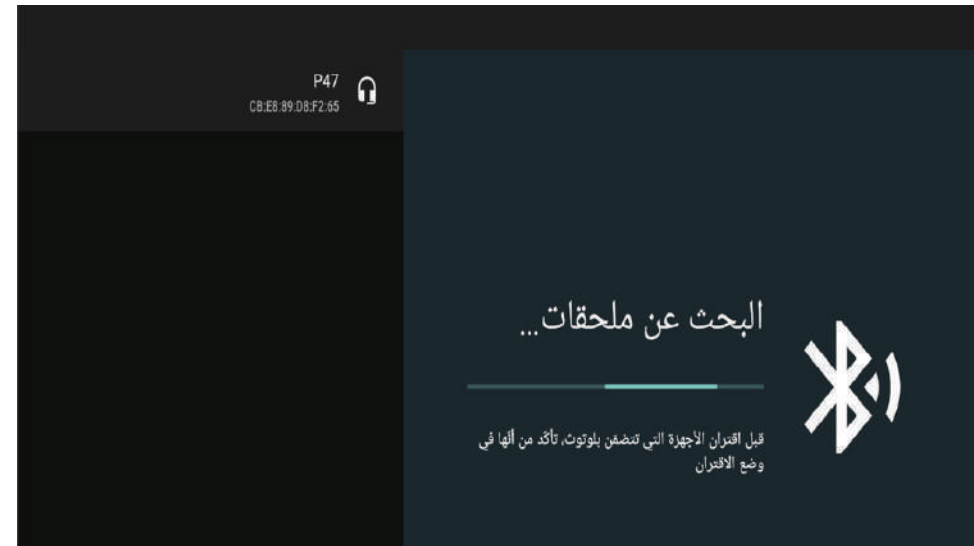

**الخطوة الثالثة:** بعد اختيار اقتران يتم ربط الجهاز المراد توصيله مع الشاشة عن طريق البلوتوث .

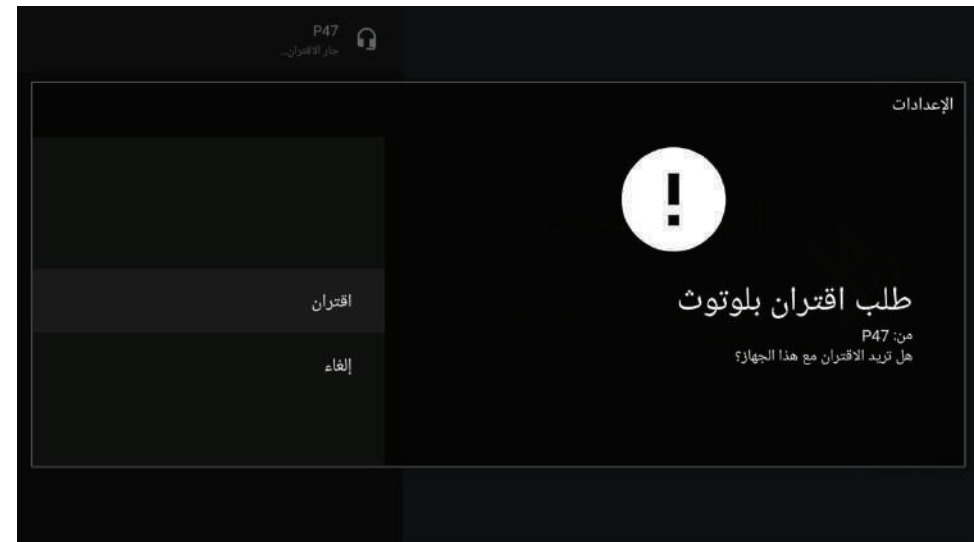

يمكن الوصول إلى إعدادات الشبكة السلكية Ethernet واللاسلكية Wi-Fi وتقنية البلوتوث من خلال اختيار إعدادات الشبكة من قائمة إعدادات كما في الشكل التالي

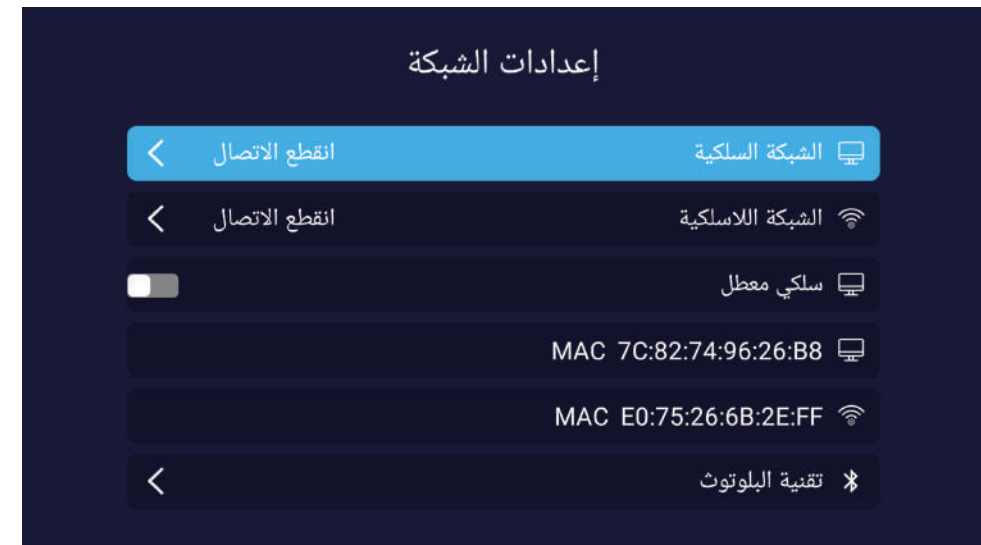

**ملاحظة:** في حال الاتصال عن طريق شبكة سلكية Ethernet مسبقاً والرغبة في الاتصال بشبكة لاسلكية Wi-Fi لا يتم الاتصال بالشبكة اللاسلكية Wi-Fi إلا بعد تفعيل خيار سلكي معطل .



لاختيار اللغة التي تريدها اضغط على الزر ▲/▼ كما في الشكل



لاختيار خيار إعادة التعيين الذي يمكنك من إعادة ضبط الجهاز اضغط على الزر ▼/▲ كما في الشكل



لاختيار خيار حول الجهاز الذي يمكنك من معرفة معلومات عن الجهاز اضغط على الزر ▼/▲ كما في الشكل



الوضع الافتراضي لإعدادات الوقت والتاريخ هو إعدادات الشبكة أي بمجرد ربط الشاشة بشبكة سلكية أو لاسلكية سيتم الضبط التلقائي للتاريخ والوقت



إدارة التطبيق

اضغط على الزر ◀/▶ لاختيار خيار التطبيقات التي يمكنك من خلالها معرفة عدد التطبيقات التي قمت بتحميلها كما يمكنك إلغاء تحميل التطبيق من خلال هذه الميزة كما في الشكل التالي

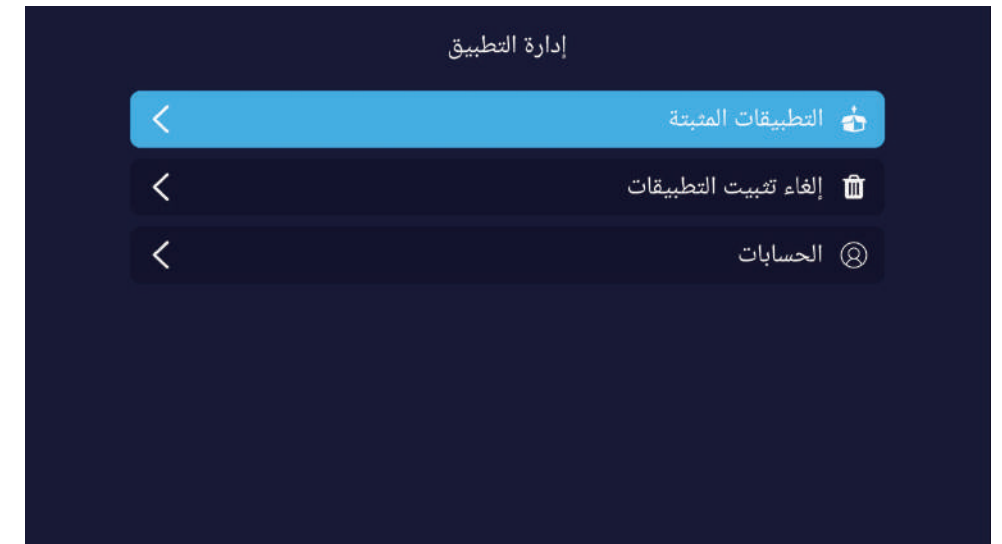

موديل الشاشة	4380FSC13
حجم الشاشة	43 انش
دقة الشاشة	1920 x 1080 FHD
دقة الدخول	1920 x 1080 FHD
تصميم الشاشة	مع إطار
مواصفات نظام الاندرويد	إصدار الأندرويد: اندرويد13، ذاكرة الرام المؤقتة: 1 غيغابايت، ذاكرة التخزين الداخلية: 8 غيغابايت
زاوية الرؤية	عمودي 178° : أفقي 178°
معدل التحديث	60 هرتز
العمق اللوني	8 بت، 16.7 مليون لون
القنوات	نظام آلي لتوليف القنوات الأرضية التماثلية والرقمية + القنوات الرقمية الفضائية
استطاعة الصوت	2 x 10 واط
استطاعة الاستهلاك الأعظمية	70 واط
جهد الدخول	100-240 VAC /50-60 Hz
الأبعاد & الوزن	بلا قاعدة: العرض: 966، الارتفاع: 569، العمق: 82 مم مع قاعدة: العرض: 966، الارتفاع: 605، العمق: 248 مم الكرتون: العرض: 1040، الارتفاع: 643، العمق: 161 مم الوزن الصافي: 7.1 كغ الوزن القانم: 9 كغ
المدخل والمخارج	مدخل البث الأرضي التماثلي والرقمي، مدخل البث الرقمي الفضائي، مدخل الدقة الفائقة عدد3 مدخل الصوت والصورة، مدخل وسائط متعددة، مدخل شبكة سلكي مدخل شبكة لاسلكي، مخرج صوت للسماعات، مخرج صوت رقمي
التطبيقات	Cinema, Play store, Psiphon, Netflix, Screen Mirroring , AnyDesk , Eshare , YouTube , VLC
الميزات	تتضمن ريسيفر داخلي بدقة HD، تسجيل القنوات الرقمية، إمكانية وصل وتحكم بالشاشة من خلال أجهزة الموبايل اندرويد وأيقون باستخدام تطبيقات Eshare Screen mirroring إمكانية توصيل Playstation ، يدعم خاصية البلوتوث لتوصيل الأجهزة الاسلكية مع الشاشة البحث الصوتي Voice assistant من خلال جهاز المايك ماوس
الملحقات	جهاز التحكم، كتيب المستخدم، بطاقة الكفالة
الكفالة	كفالة مجانية لسنة كاملة

أعراض العطل	الأسباب المحتملة	الحلول المقترحة
- وجود ضبابية في الصورة مع وجود ضجيج	1. وجود رخاوة في وصلة جكة اللاقط الهوائي أو وجود أضرار في الكبل. 2. إعدادات القناة غير ملائمة. 3. نوع اللاقط الهوائي غير ملائم. 4. توجيه الهوائي غير مناسب. 5. الإشارة ضعيفة.	1. تفقد حالة الوصلة وتأكد من أنها مضبوطة بشكل جيد وتأكد من حالة الكبل وجودته. 2. راجع إعدادات القناة. 3. راجع نوع الهوائي (UHF/VHF). 4. تأكد من موضع وتوجيه الهوائي بشكل جيد. 5. استخدام مقوي للإشارة.
- الصورة جيدة ولكن يوجد ضجيج	إعدادات الصوت غير مناسبة	الدخول إلى قائمة التلفزيون وإعادة ضبط نظام الصوت
- لا توجد صورة ، لا يوجد صوت المؤشر مطفاً	وجود رخاوة في الوصلة الكهربائية أو زر التشغيل الخلفي مطفاً	تأكد من أن كبل التغذية موصول بشكل جيد إلى القابس الكهربائي وأن زر التشغيل الخلفي على وضع التشغيل
- الصورة تحوي على نقاط عشوائية أو خطوط متداخلة	إشارة الصورة تتأثر ببعض أضواء النيون أو مجفف الشعر	لا تستخدم مجفف الشعر بمكان قريب من الجهاز وقم بإعادة توجيه الهوائي للتقليل من التداخل
- يوجد خيالات في الصورة	1. الإشارة التلفزيونية تتعكس بواسطة الجبال أو الأبنية العالية. 2. توجيه اللاقط الهوائي غير ملائم.	1. استخدام هوائي ذو موقع مرتفع أكثر وقدرة أعلى على التوليف. 2. قم بإعادة توجيه اللاقط الهوائي بشكل مناسب.
- لا يوجد ألوان في الصورة	1. الإشباع اللوني منخفض جداً. 2. إعدادات الألوان غير ملائمة.	1. ادخل إلى قائمة إعدادات الصورة لزيادة قيمة الإشباع اللوني. 2. ادخل إلى قائمة التوليف لتغيير نظام الألوان.
- الجهاز لا يصدر أي صوت	1. مستوى الصوت منخفض جداً. 2. الصوت ملغي. 3. نظام الصوت الفعال غير ملائم.	1. اضبط مستوى الصوت الملائم. 2. اضغط على زر كتم الصوت الموجود على جهاز التحكم لتفعيل الصوت من جديد. 3. الدخول إلى قائمة التوليف واختيار نظام الصوت الملائم.
- في حالة الدخول (PC)، لا يوجد إظهار على الشاشة، لا توجد إشارة دخل، المؤشر الأحمر يومض	كبل إشارة الدخول فيه رخاوة أو فيه تلف	تحقق من أن كبل الإشارة موصول بشكل جيد من الطرفين أو قم بتبديله إذا كان فيه مشكلة داخلية
- مسافة الاستجابة لجهاز التحكم عن بعد أصبحت قريبة وعند تجاوزها لا يستجيب الجهاز لأوامر جهاز التحكم.	1. نافذة المستقبل لجهاز التحكم محجوبة. 2. جهد بطاريات جهاز التحكم منخفض.	1. قم بإزالة جميع العوائق من أمام مستقبل إشارة جهاز التحكم. 2. استبدال البطاريات بأخرى جديدة.
- الصورة ضبابية في حالة الدخول PC	1. ضبط الصورة غير ملائم. 2. نمط الإظهار غير ملائم.	1. استخدام الضبط التلقائي للصورة. 2. استخدام نمط الإظهار المفضل.
- صورة الدخول PC أكبر أو أصغر من حدود الشاشة	1. ضبط إعدادات الصورة غير ملائم. 2. نمط الإظهار غير ملائم.	1. استخدام الضبط التلقائي للصورة. 2. الدخول إلى القائمة والانتقال إلى إعدادات تحديد القياسات وضبط المستويات الأفقية والعمودية للصورة. 3. استخدام نمط الإعدادات المفضل.
- إشارة ضجيج عند الإطفاء	ومضة كهربائية عند إطفاء الشاشة	حالة طبيعية تحدث عند إطفاء الشاشة
- عدم إمكانية تشغيل الجهاز	عوامل خارجية كالبرق أو تفريغ الكهرباء الساكنة، وغيرها من العوامل التي قد تتعارض مع عمل الجهاز	إطفاء زر التغذية الكهربائية الخلفي والانتظار لفترة دقيقة أو دقيقتان قبل التشغيل مجدداً





SMART TV / FULL HD

TriView
Makes Your Dreames Come True



43" /108cm

DLED

SMART TV

- Icons for DVB-T/T2, AV, Digital Audio, Bluetooth, Android 13, Ethernet, HDMI 2.0, DVB-S2, Search, USB 2.0, WI-FI, Record Video, ROM/RAM, 16.7M Colors, and Headphone.

www.triview.net

USER MANUAL

TV MODEL:4380FSC13

1. DLED Panel with no glint and low radiation can ease eyes fatigue and protect eyes.
2. High-quality DLED with DLED backlight panel is adopted with high brightness,high contrast wide viewing angle,and super fast response time.super fast response time can greatly eliminate the shadow of moving images.
3. TV/Monitor with two in one and multiple input ports can easily switch among the modes.
4. De-interlacing image disposal is adopted. Today's most advanced technique for movement compensation, can completely improve the saw tooth and vague edges of the athletic picture.
5. There are four smart sound modes and four smart image modes .
6. Dynamic contrast technology can obviously improve the definition and contrast of the picture .
7. Tuner for frequency synthesis can support full auto search and manual search.
8. With perfect timing function, you can set time to turn off. It will be turned off in state of no signals, too.
9. It contains an internal receiver and therefore there are no additional connection wires, which makes the device look beautiful, whether it is installed on the wall or placed on the bases .
10. The internal receiver is characterized by high picture and sound quality
11. All functions can be realized with remote control, which is really a convenient operation.
12. Power is designed to save energy.
13. Input ports include HDMI,USB,DVB-S2,DVB-T/T2,RJ25 .
14. Supports USB intrface.USB support Full HD streaming media.
15. Ultra-thin and super narrow design .
16. The device features the ability to record video of digital channels on an input DVB-S Provided that the flash drive is inserted into an entrance USB for the screen .
17. The device supports the Bluetooth feature, through which the screen can be connected to wireless devices such as Bluetooth headphones / Bluetooth mouse / Bluetooth keyboard / Bluetooth speaker .
18. The device features the ability to be connected and controlled through Android and iPhone devices using applications Eshare , Screen mirroring .
19. The device features a free one year warranty.

<b>Features</b> .....	2
<b>Safety warning and notice</b> .....	3
Warning .....	4
Safety precautions .....	5
<b>Mounting and connection</b> .....	6
Packing list .....	6
Mounting the tv set .....	6
<b>Input and output</b> .....	7
<b>Panel control keys</b> .....	8
<b>Remote control</b> .....	9
<b>TV operation and system setup</b> .....	11
Select input source .....	11
Picture menu .....	12
Sound menu .....	14
Timer menu .....	15
System lock .....	16
Setting menu .....	16
CEC .....	17
Channel menu .....	18
<b>Home</b> .....	24
Home page .....	24
TV .....	30
Chrome .....	31
Media operation .....	32
Setting .....	43
<b>Simple troubleshooting</b> .....	45
<b>Technical specifications</b> .....	46

1	Only use 100-240VAC,60/50HZ power supply.
2	ThisTV must be connected to a three pins ocket outletfor safety.
3	All cables can be connected or pull out only after power supply is turned off.
4	Do not fix the TV set on instable position,
5	Do not put the TV set in the environment:
	<ul style="list-style-type: none"> <li>▣ With direct sunshine, moisture, overheating,undercooling or heavy dust;</li> <li>▣ With flammable or explosive substance;</li> <li>▣ With flammable or corrosive gas;</li> <li>▣ In bathroom, kitchen, etc.</li> </ul>
6	Do not use damaged or improper power socket, and ensure that the plug and socket are
7	connected properly.
8	Keep the power plug and socket free of dust and metal pieces .
9	Do not damage the power cord:
	<ul style="list-style-type: none"> <li>▣ It is prohibited to refit the power cord;</li> <li>▣ Do not put heavy object on the power cord;</li> <li>▣ Keep the power cord away from heat source;</li> <li>▣ Do not drag the power cord when unplugging.</li> </ul>
10	Do not connect too many appliances to one power strip, or else it may cause fire due to high power consumption.
11	Do not let open flame approach the TV set, or else it may cause electric shock or fire.
12	Do not penetrate any sharp object, metal or liquid into the signal connector or air vents to avoid short circuit and product damage as well as electric shock.
13	Motionless picture might cause permanent destruction to the display.Be sure not to display motionles picture on the LED TV for more than 2 hours,because it would cause picture remnants to appear,whichis called "screen burns".To avoid such picture remnants,please decrease the "contrast" and "brightness" of the display when displaying motionless picture.
14	While watching TV program in 4:3 size mode for along time,there would be traces on the edge of the screen's left,right and center parts because of different transimtion of the light on the screen.Similar impact on the screen will occur when playing DVD or connecting games control.Products destroyed by these reasons can't be guaranteed for maintenance.

Thank you to choose the LED TV with LED backlight made by our Triview company,a valuable product with excellent quality and multiple function.This machine will bring you more audiovisual enjoyment.Its design can insure user's safety. All machine are strictly tested before leaving factory.But incorrect use can lead to electric shock or fire. In order to ensure safety and extend its life,please read the manual and marking label carefully before using it and comply with the following safety instructions.please keep the user manual for later use.

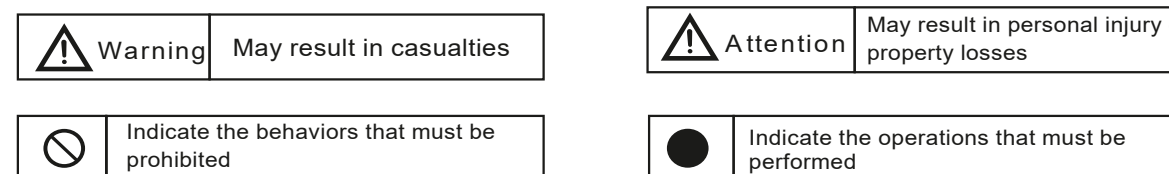

Under following conditions

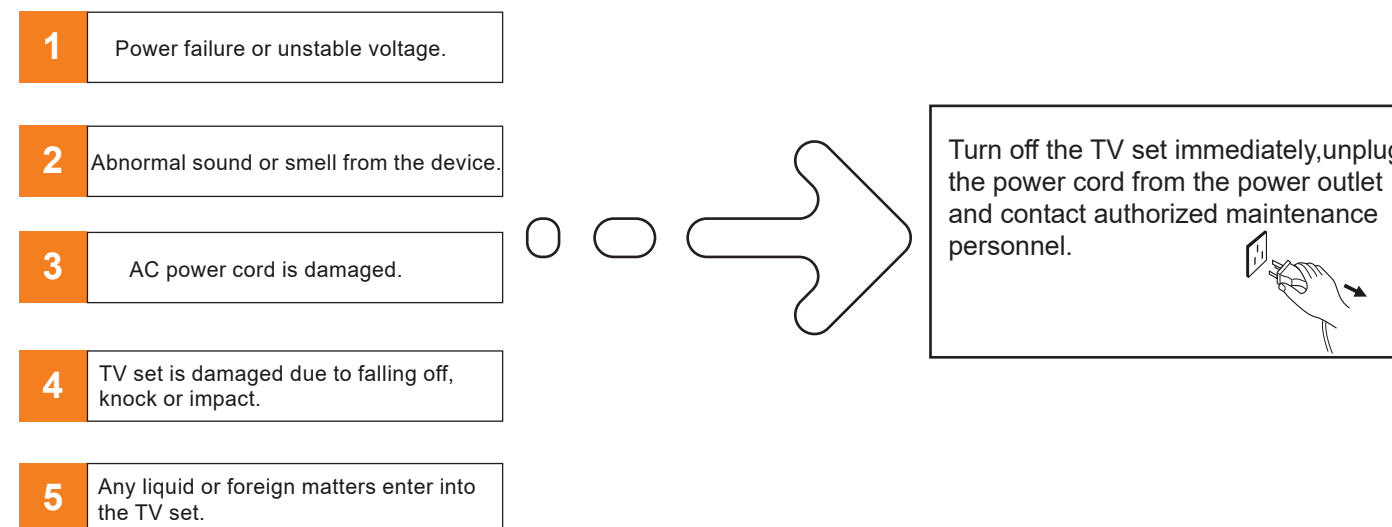

● If coal gas or other flammable gases leak, do not unplug the power cord of the TV set or other electric appliances; instead, close the valve of the gas immediately and open the doors and windows.

# Mounting and Connecting

## Packing list

1. The TV set
2. User manual
3. Remote control
4. Power cable

## Mounting the TV set

Insert the base into the support hole in the rear enclosure in the arrow direction shown in the picture, aligning the screw hole in the rear enclosure and the screw hole in the base, and then tighten the screw.

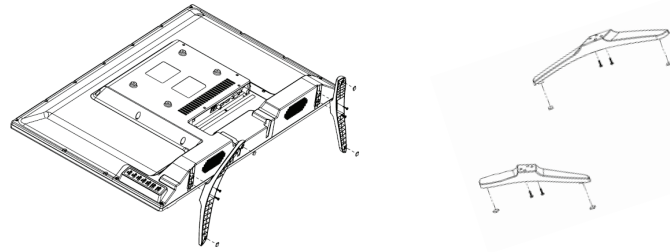

- The TV set should be mounted near the AC power socket for easy plugging and unplugging.
- For your safety, please select appropriate wall mount bracket or base.
- To avoid hurt, it is required to place the TV set on stable plane, or fix on firm wall.
- Ask qualified personnel to mount the TV set on the wall. Improper mounting may result in instable TV set.

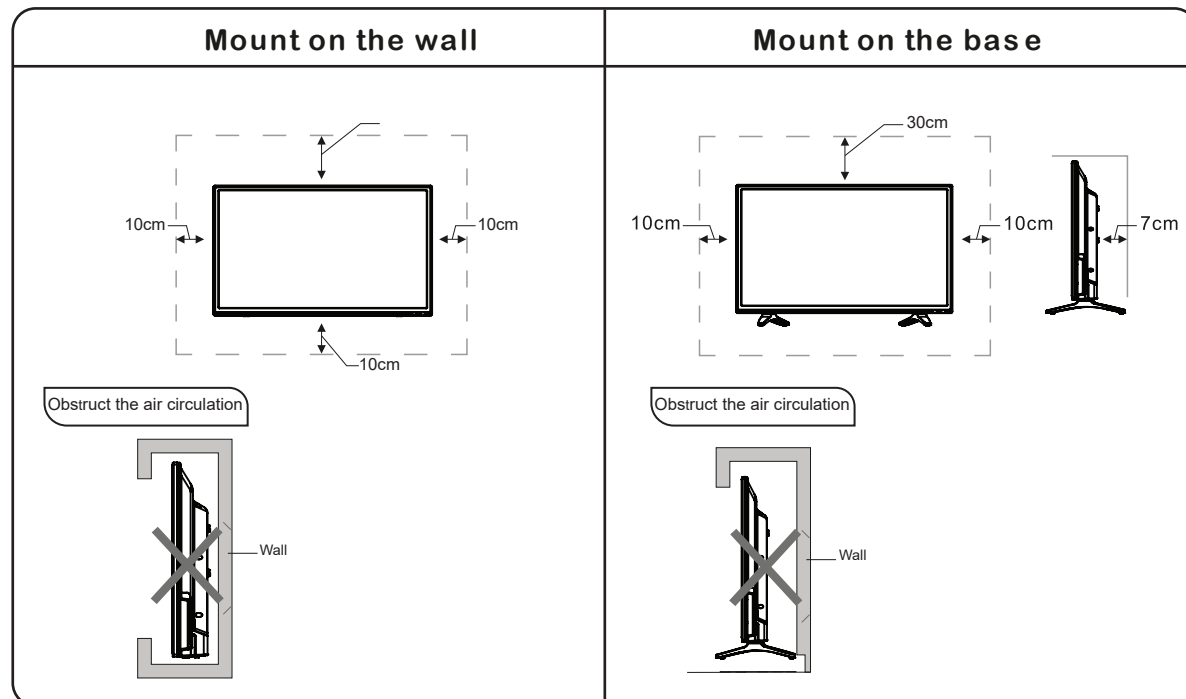

Do not touch the plug with wet hands, or else it may cause electric shock.

Do not turn on the TV set in thunders torm weather; instead, unplug the power plug and antenna connector to avoid lightning strike.

Do not disassemble the TV set by yourself, or else it may cause electric shock or fire. Contact qualified personnel for maintenance.

## Safety precautions

	Place the TV on a firm and flat surface. Ensure the TV is positioned close to the wall to avoid it falling when pushed. Do not use the TV set with others fixations than those provided or suggested by the manufacturer.
	When you turning the TV set,do not hold the top side of the TV set ,you should hold the bottom side .
	When you lifting the TV set,do not use one hand to handle it,you should lift the TV set by two hands.
	Do not place any material on the TV set. Do not put the container filled with water on the TV set, to avoid electric shock or fire caused by water drop of splashing.
	Do not block or cover the ventilation openings on the monitor. The slots on the case is designed to release heat so as to assure that all inside components will not reach an extra high temperature and can work normally for a long time. Please do not cover the holes while place it.
	Power cord and cables must be properly routed and protected to prevent people from stepping on them and causing the TV set to fall. Keep the TV set dry and away from humidity.
	Keep the TV set away from heat sources.
	Unplug the TV set before cleaning it. Do not use solvents or liquids to clean the TV set. Only clean the TV set with a soft and dry cloth. In case of troubleshooting, does not use spare parts other than those suggested by the manufacturer. Using inadequate spare parts can lead to electric shocks short-circuits fire other incidents.
	Unplug the TV during lighting storms or when unused for long periods of time.

# Panel control keys



• It contains several buttons, each of which has a specific function, as explained below:

1. **Power:** Turn on / off
2. **Source:** Used to open the input list to select the desired input.
3. **Menu :** Used to open the main menu
4. **CH- :** Select the channel backward
5. **CH+:** Select the channel forward
6. **VOL- :** Decrease the volume
7. **VOL+ :** Increase the volume

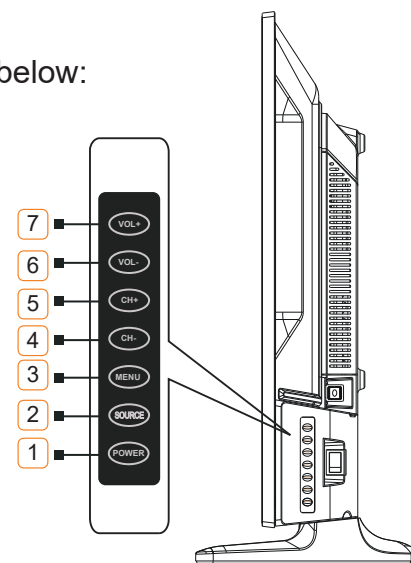

## Ventilation

1. Please keep this space at least around the TV as shown in the figure.
2. Do not cover the air vents or insert any object into the enclosure.
3. Do not put the device in limited space, e.g. bookcase or embedded closet, unless the TV set is properly ventilated.

## Input and output

After connected, press "SOURCE" key, then menu of signal source will be displayed on the screen. Press the "▲/▼" key to select the input signal, and press "OK" key to confirm. The connecting mode is shown in the figure.

### Antenna connection

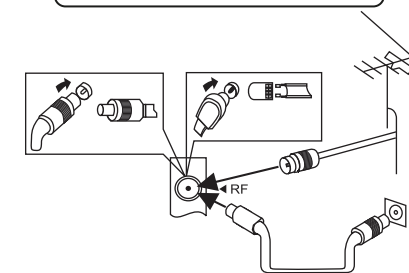

## Warning

When connecting outdoor antenna to signal port of the TV set, please turn off the main power switch of the TV set first. Do not approach the outdoor antenna to high voltage mains power line to avoid electric shock. The wired network antenna connected to this TV set must be isolated from the protective grounding, or else it will cause fire or other hazards.

## Input and output

1. AV
2. Digital video Broadcasting-Terristrial
3. Digital video Broadcasting-Satellite
4. Audio out (Headphone)
5. Network (Ethernet in)
6. Digital Audio Input (COAX)
7. HDMI 1
8. HDMI 2
9. HDMI 3
10. USB
11. USB

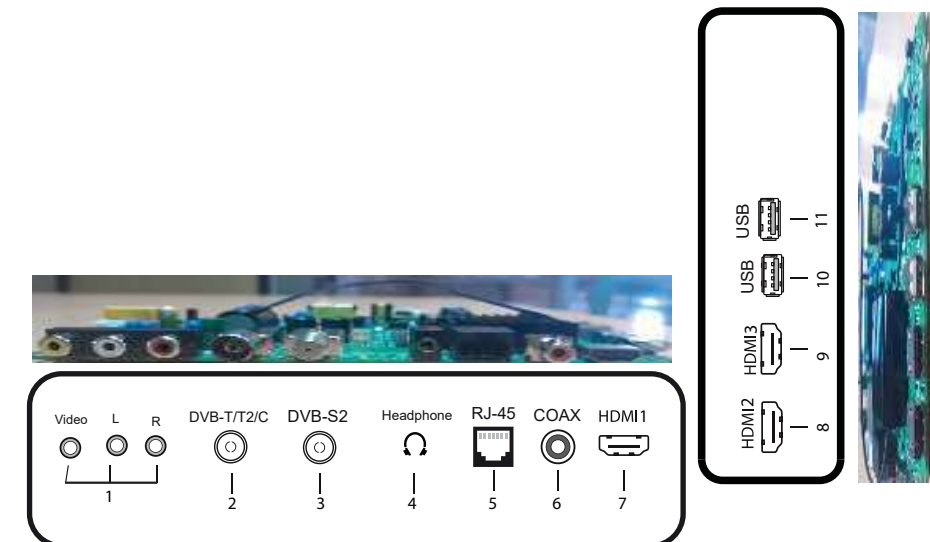

## Installing battery

- Remove the battery cover, and insert two AAA (1.5V) batteries; make sure that the polarity of the battery is consistent with the marks "+/-" in the battery slot.

## Precautions of remote control usage

1. Point the remote control to the receiver window. The objects between remote control and the receiver window may disturb the normal operation.
2. Keep the remote control away from strong vibration. In addition, do not set or put the remote control in direct sunshine which may result in deformation of the remote control.
3. The remote control may be invalid if the receiver window is in direct sunshine or strong light; in this case, please adjust the angle of the light or the device, or approach the remote control to the receiver window.
4. The effective range of the remote control may be affected if the battery voltage is low; in this case, please replace with a new battery; if the remote control won't be used or battery voltage is too low, please take out the battery to avoid corrosion due to battery liquid leakage.
5. Do not mix different types of batteries, or used and new batteries.
6. Do not throw the batteries into fire, charge or break up, or charge, short circuit, disassemble, heat or burn the used batteries. please follow the environmental protection regulations to disposal of the batteries.
7. Remove batteries when the remote is not used for a long time.

## Remote control

**STANDBY** : Standby turn on and off  
**MUTE** : Mute sound  
**0-9** : Continue to press the keys to select a channel  
**RECALL** : Return to previous channel  
**EPG** : Programs guide  
**P.MODE** : Select the picture mode  
**S.MODE** : Select the sound mode  
**P.SIZE** : Select the picture size  
**BROWSER** : Open chrome apk  
**WI-FI** : Operate/not operate wi-fi  
**MOUSE** : Active/not active mouse mode

**HOME** : Return to home screen  
**MENU** : Enter or exit menu  
**EXIT** : Exit menu or operation  
**SOURCE** : Select the signal source  
**DVB-S2** : Open DVB-S2 source  
**OK** : Confirm or enter  
**TRANSFER KEYS** : The menu item selection  
**VOL+** : Increase the volume  
**VOL-** : Decrease the volume  
**CH+** : Select the channel forward  
**CH-** : Select the channel backward  
**APPS** : Show background apps  
**CH LIST** : Channel list  
**INFO** : Source information  
**SETTING** : Open setting  
**FILE** : Open file browser  
**STOP** : Stop playing  
**PLAY** : Play the video  
**PAUSE** : Pause the video

**BLUE** : Access the blue item or page  
**RED** : Access the red item or page  
**GREEN** : Access the green item or page  
**YEIIOW** : Access the yellow item or page  
**FB** : Fast backward  
**FAV** : Open favourite menu  
**FF** : Fast forward  
**Y.Tube** : Open youtube apk  
**HDMI** : Open HDMI source  
**FREEZE** : Freeze the Image  
**REC** : Start recording  
**REC.FILE** : Open record files  
**REC.TASK** : Open record task  
**SNAP** : Screenshot  
**AUDIO** : Slecte audio track  
**MEDIA** : Open media center



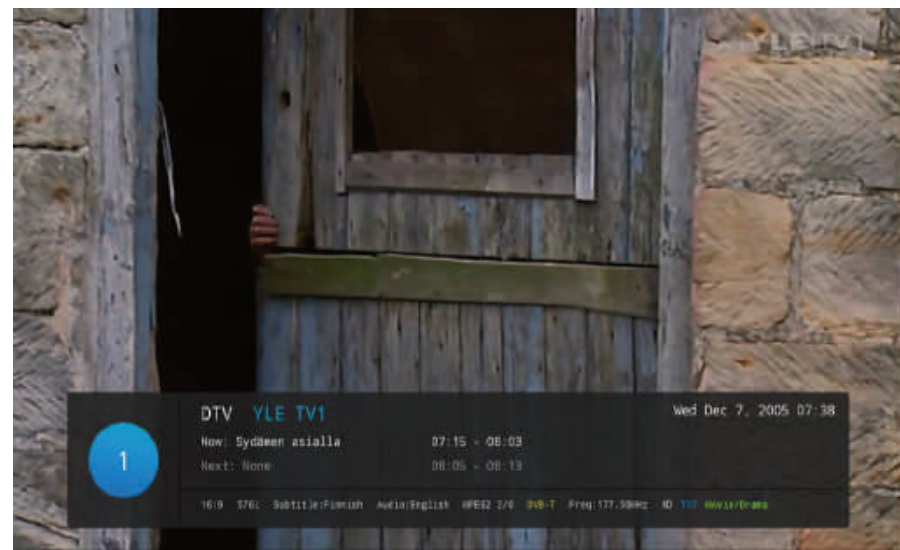

## Picture Menu

The picture is for a reference only; the actual item is the standard.

1. Press **TV MENU** button to display the main menu.
2. Press **▲/▼** button to select **Picture** in the main menu, and then press **OK** button to enter.
3. Press **▲/▼** button to select the option that you want to adjust in the picture menu, and then press **OK** button or **▶** button to enter.
4. Press **◀/▶** button to adjust or press **▲/▼** button to select. and press **OK** button to select the sub menu.
5. After finishing your adjustment, press **MENU** button to save and return back to the previous menu, and press **EXIT** button to exit the entire menu.

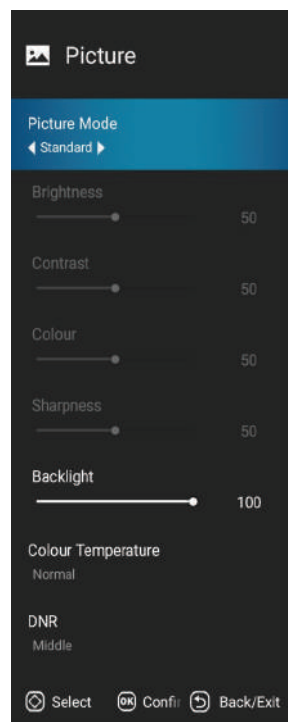

## TV Operation and System Setup

### Select input source

- 1 Press **SOURCE** button to display the input source list
- 2 Press **▲/▼** button to select the input source you want to watch
- 3 Press **OK** button to enter the input source

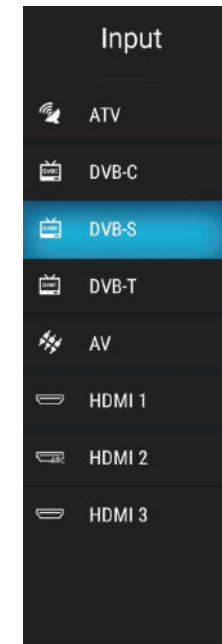

- Press **MENU** button to display the MAIN OSD MENU;
- Press **▲/▼** button to select the MENU you want;
- Press **OK** button or **▶** button to enter the sub menu, and press **◀** button to return back to the previous menu.
- Press **▲/▼** button to select the option and then press **OK** button or **▶** button to enter the submenu, press **◀/▶** button to adjust the value or press **◀/▶** button to select in the sub menu;
- you can press **MENU** button to save and return back to the previous menu, and press **EXIT** button to exit the entire menu.

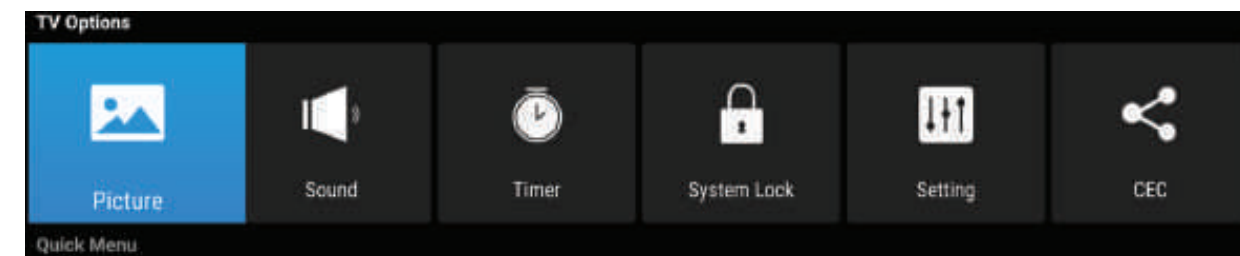

Press **INFO** button on the remote control to display program information.

1. Current program Number.
2. The NICAM mode of current program.
3. The sound system of current channel could be changed on **Analog Manual Search Menu**.

## Sound Menu

The picture is for a reference only; the actual item is the standard.

1. Press **MENU** button to display the main menu.
2. Press **▲/▼** button to select **Sound** in the main menu, and then press **OK** button or **▶** button to enter.
3. Press **▲/▼** button to select the option that you want to adjust in the sound menu, and then press **OK** button to enter.
4. Press **◀/▶** button to adjust or press **▲/▼** button to select. and press **OK** button to select the sub menu.
5. After finishing your adjustment, press **MENU** button to save and return back to the previous menu, and press **EXIT** button to exit the entire menu.

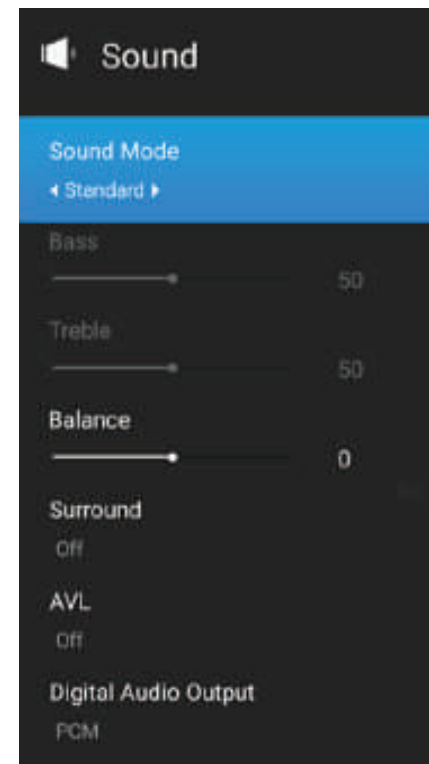

## Sound Mode

Press **▲/▼** button to select **Sound Mode**, and then press **OK** button to enter. and then press **◀/▶** button to select. (Available Sound Mode : User , Standard , Music , Cinema).  
You can change the value of bass and treble, Balance and EQ, when the sound is in user mode.

**TIPS:** You can press **S-MODE** button on the remote control to change the sound mode directly.

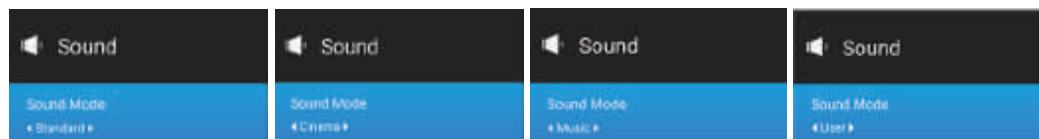

## Balance

Press **▲/▼** button to select **Balance**, then press **OK** button to enter and press **◀/▶** button to adjust. then press **MENU** button to return back the previous menu directly.

## Picture Mode

Press **▲/▼** button to select **Picture Mode**, then press **OK** button to enter and press **◀/▶** button to select (Available Picture Mode : User , Standard , Dynamic , Mild).  
You only can change the value of brightness, contrast, sharpness, color, when the picture is in user mode.

**TIPS:** You can press **P-MODE** button on the remote control again and again to change the picture mode directly.

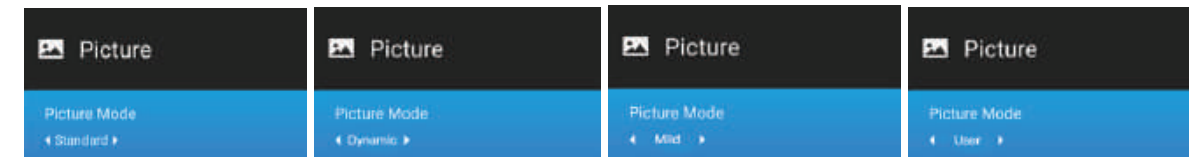

## Aspect Ratio

Press **▲/▼** button to select Aspect Ratio, then press **OK** button to enter and press **◀/▶** button to adjust. Then press **MENU** button to return back the previous menu directly.

## Colour Temperature

Press **◀/▶** button to select **Colour Temperature**, then press **OK** button to enter and **▲/▼** button to select Standard , Cool , Warm.

**Note:** Adjusting colors or anything related to the image is done for inputs only and not for the home page

## DNR

Press **◀/▶** button to select **DNR**, and then press **OK** button to enter and **▲/▼** button to select Off , Low , Middle , High.



## System lock

- 1 System lock
- 2 Source lock
- 3 Channel lock
- 4 Program restrictions

## Change PIN

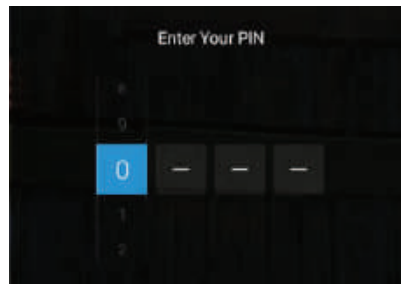

## Setting Menu

The picture is for a reference only; the actual item is the standard.

1. Press **MENU** button to display the main menu.
2. Press **▲/▼** button to select **SETTING** in the main menu, and then press **OK** button to enter.
3. Press **▲/▼** button to select the option that you want to adjust in the setting menu, and then press **OK** button to enter.
4. Press **◀/▶** button to select and press **OK** button to select the sub menu.
5. After finishing your adjustment, press **MENU** button to save and return back to the previous menu, and press **EXIT** button to exit the entire menu.

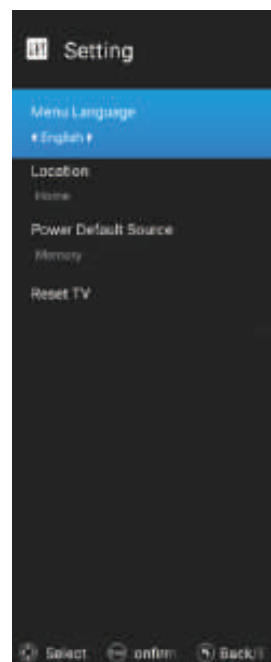
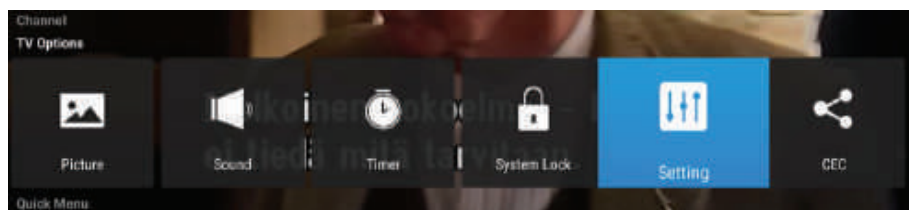

## Surround

Press **▲/▼** button to select **Surround**, then press **OK** button to enter and press **◀/▶** button to adjust. Then press **MENU** button to return back the previous menu directly.

## AVL

Press **▲/▼** button to select **AVL**, then press **OK** button to enter and press **◀/▶** button to adjust. It can only be adjusted under user mode. Then press **MENU** button to return back the previous menu directly.

## Digital audio output

Press **▲/▼** button to select **SPDIF Output**, then press **OK** button to enter and press **◀/▶** button to select. (Available SPDIF mode: PCM, OFF) then press **OK** button or **▶** button to enter and press **◀/▶** button to adjust, then press **MENU** button to return back the previous menu directly.

## Timer Menu

- 1 **OSD Timer** : It is the time for the menus to disappear, and there are several times to choose.
- 2 **Sleep Timer** : You can set your TV to turn off automatically after a specified period of time. It is set every time we want to put the screen into sleep mode
- 3 **Auto power Down** : It is the time after which the TV turns off. After you set it, it will turn off the screen always turns on automatically, meaning that after this time passes and the screen is restarted, it does not return this option to its default position.



## Channel Menu

The picture is for a reference only; the actual item is the standard.

1. Press **MENU** button to display the main menu.
2. Press **▲/▼** button to select **SETUP** in the main menu, and then press **OK** button to enter.
3. Press **▲/▼** button to select the option that you want to adjust in the **Setup menu**, then press **OK** button or **▶** button to enter.
4. Press **◀/▶** button to select and press **OK** button to select the sub menu.
5. After finishing your adjustment, press **MENU** button to save and return back to the previous menu, and press **EXIT** button to exit the entire menu.

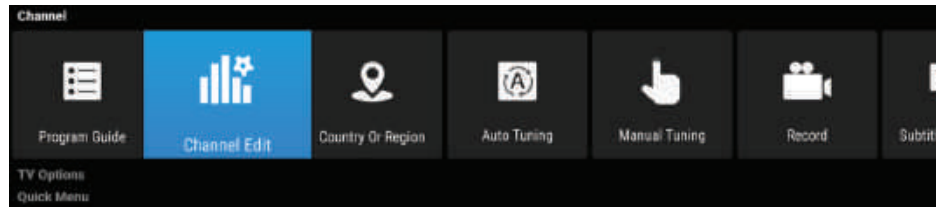

## Program Guide

- In the DTV source, you can start channel information function by pressing **Program Guide** button on the remote control. The prompt window will appear as follows.

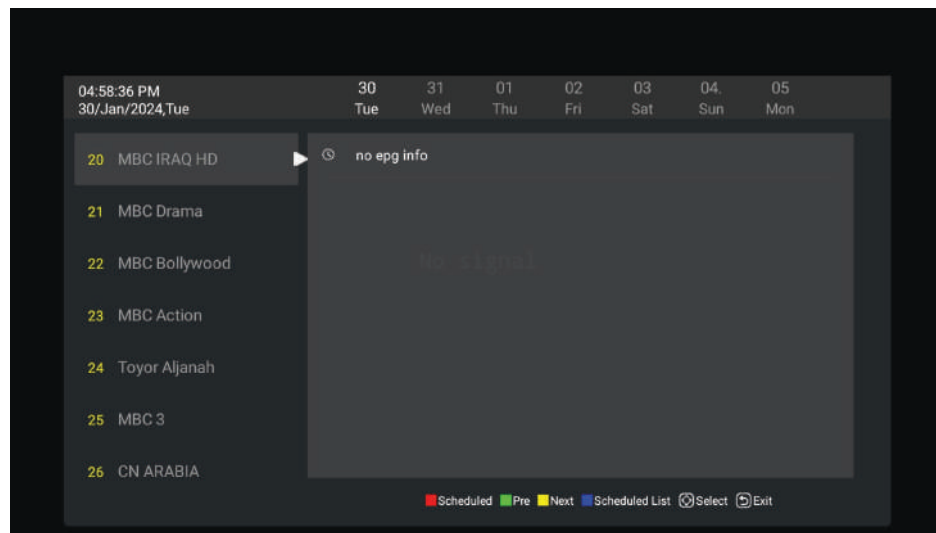

## Channel Edit

Press **▲/▼** button to select **channel edit**, and then press **OK** button to play the channel selected. The menu will appear as follows;  
Select to open the auto searching page, and press enter button to start the scan.

## Menu language

press **▲/▼** button to select **Menu Language**, and then press **◀/▶** to select ON or OFF.

## Location

press **▲/▼** button to select **Location**, and then press **◀/▶** to select .

## Power Default Source

press **▲/▼** button to select **Power Default Source**, and then press **◀/▶** to select ON or OFF.

## Reset TV

press **▲/▼** button to select **Reset TV**, and then press **OK** button to enter.

## CEC

- ① HDMI CEC Setup
- ② Device Auto Power Off
- ③ TV Auto Power On
- ④ CEC device list
- ⑤ Amplifier Support ARC
- ⑥ Speaker Preference

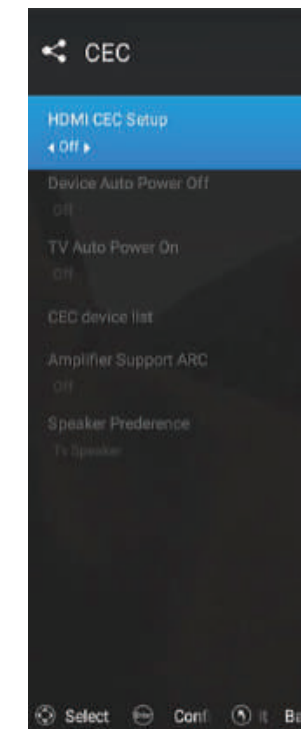

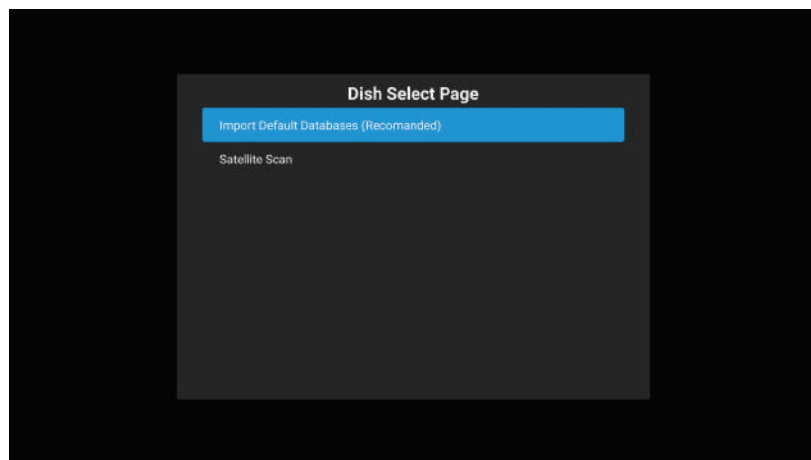

**Import Default Databases:** It contains a Nilesat satellite fully tuned to 1,045 channels, including the first 100 channels, arranged according to the most watched channels. In the event of a factory reset, the channels will be deleted and can be recovered through this option.

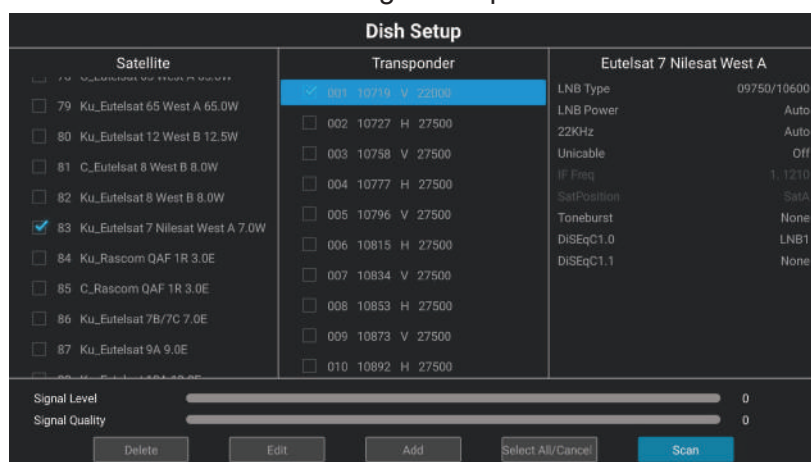

**Satellite Scan:** Through it, the user can configure, as a list of all satellites will appear, including their frequencies. The satellite can be selected from Then go to the list of available packages, and by pressing the button ▼ And then press a menu button Select Search and the following menu will appear and a scan mode be selected (Default,Blind,Network) choose the channel type(All channels,Free channels) choose the service type(All,DTV, Radio)then press Enter and synthesis begins as shown in the image.

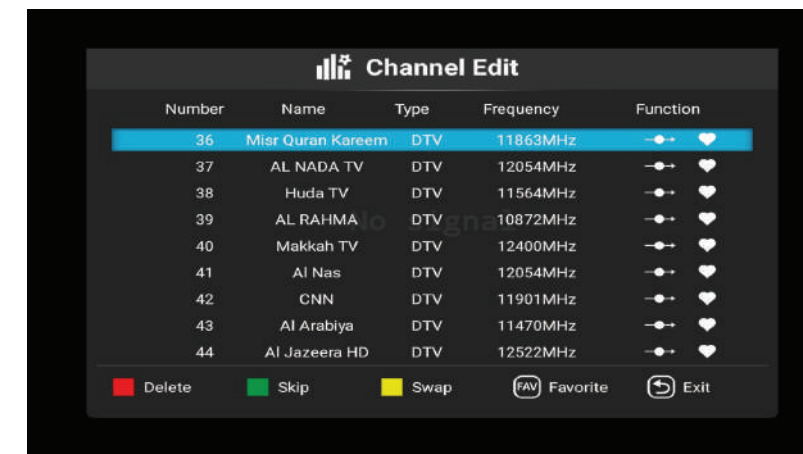
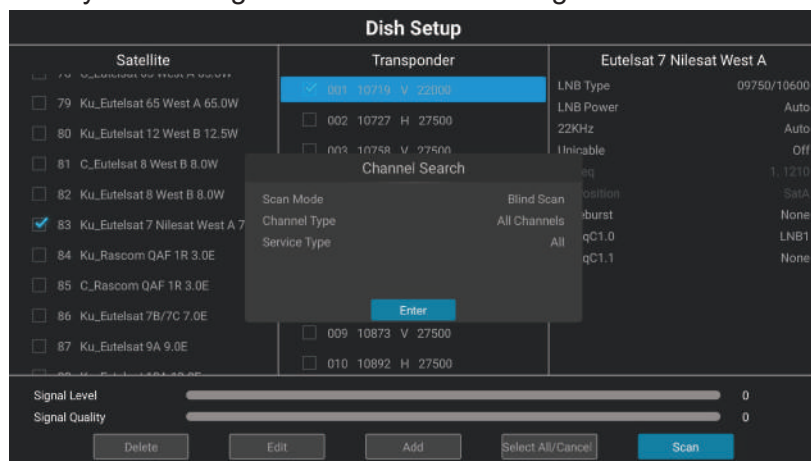

### Country or Region(Germany)

press ▲/▼ button to select **Country and Region**,and then press **OK** button to play the channel selected. The menu will appear as follows;

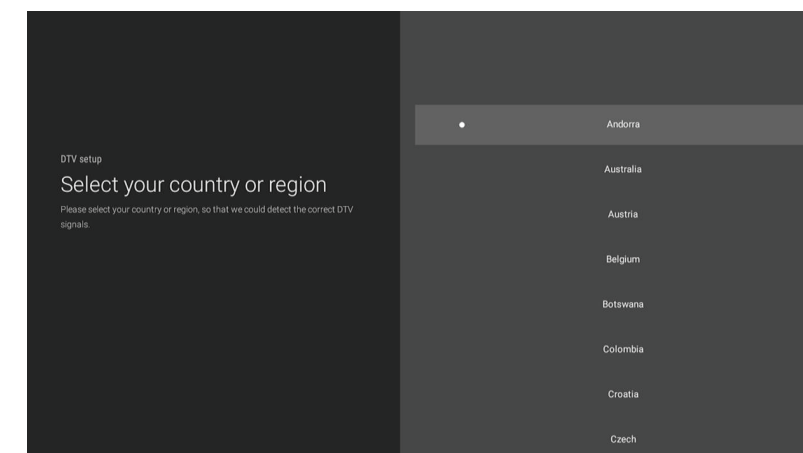

### Automatic adjustment of digital satellite channels input (DVB-S)

press ▲/▼ button to select **Auto Search**,and then press **OK** button to play the channel selected. The menu will appear as follows;

- You can also record using the record button on the remote control, and you can stop recording by pressing the same button.

### Subtitle Language

press ▲/▼ button to select **Subtitle Language**, and then press **OK** button to play the channel selected. The menu will appear as follows;



### Multi Audio

Press ▲/▼ button to select **Multi Audio**, and then press **OK** button to play the channel selected. The menu will appear as follows;

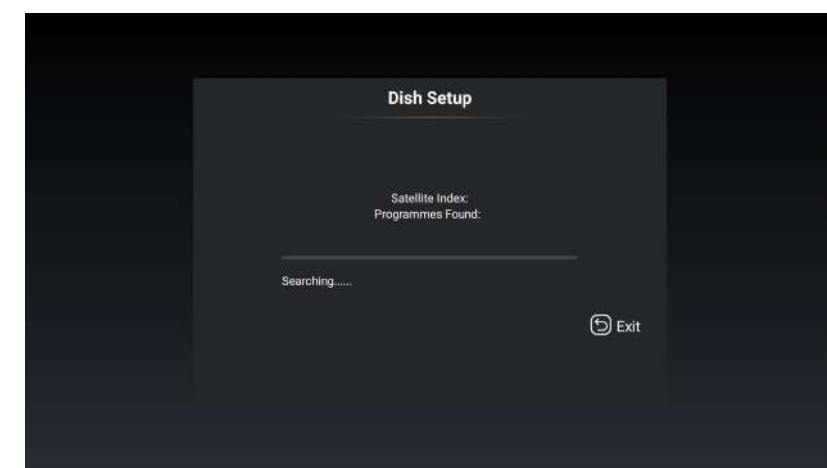
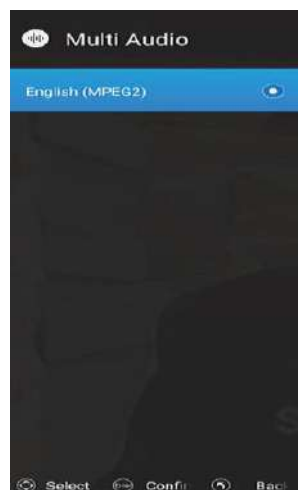

### Record menu

- Video can only be recorded on both inputs DVB-T and DVB-S by inserting the USB drive in input USB from the screen.

press ▲/▼ button to select **Record menu**, and then press **OK** button to play the channel selected. The menu will appear as follows;



- The channels that have been recorded can be viewed through the displayed recording list and can be viewed through the recording file located in the USB drive.

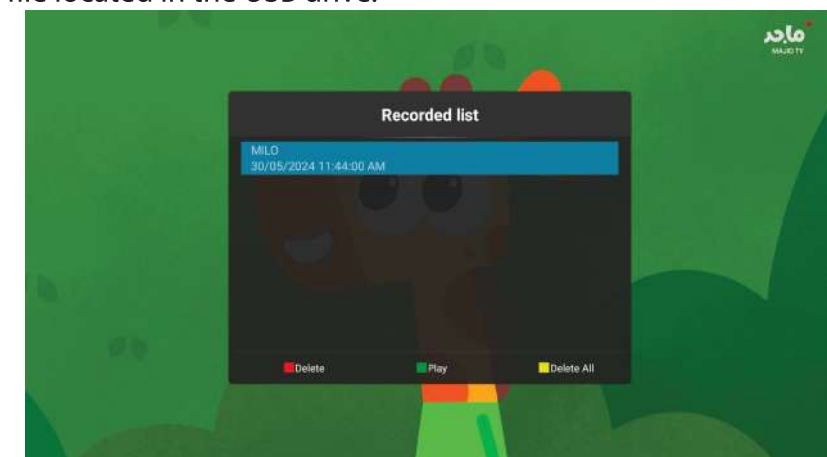

## Home Page

You can access to home page through the home button on the remote control.  
Press ◀/▶ button to select **My, Home, Movie, Video, Apps, All apps** and press **OK** to enter.

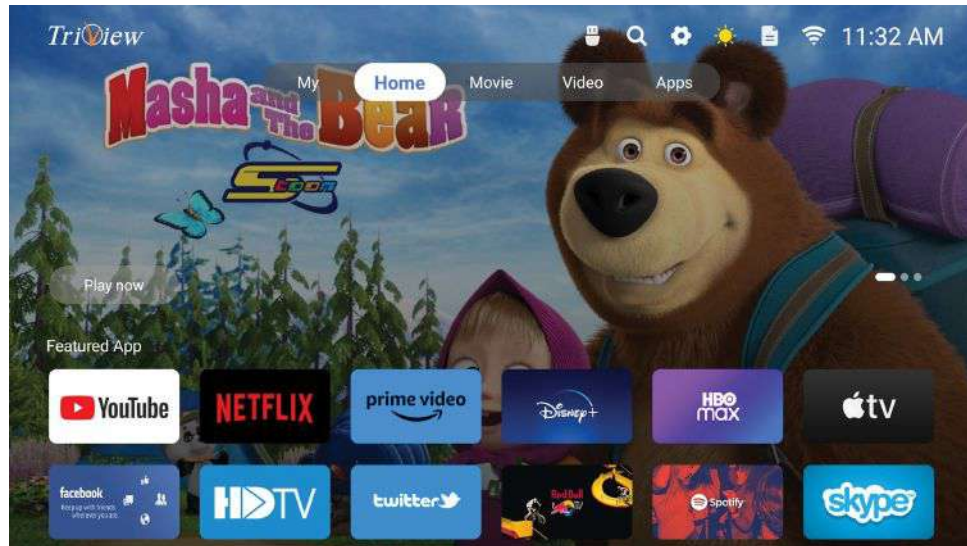

## My Page

- This page contains several pages, the first of which is the **SOURCE PAGE** When you click on it, the list of entries opens and can be accessed from a button Source on the remote control .

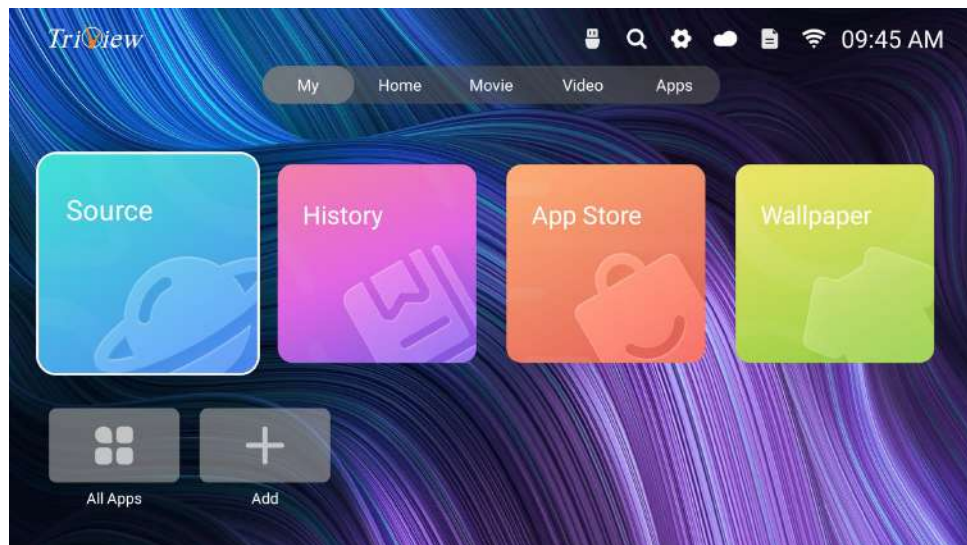

## DTV Setting

press ▲/▼ button to select **DTV Setting**, and then press **OK** button to play the channel selected.  
The menu will appear as follows;

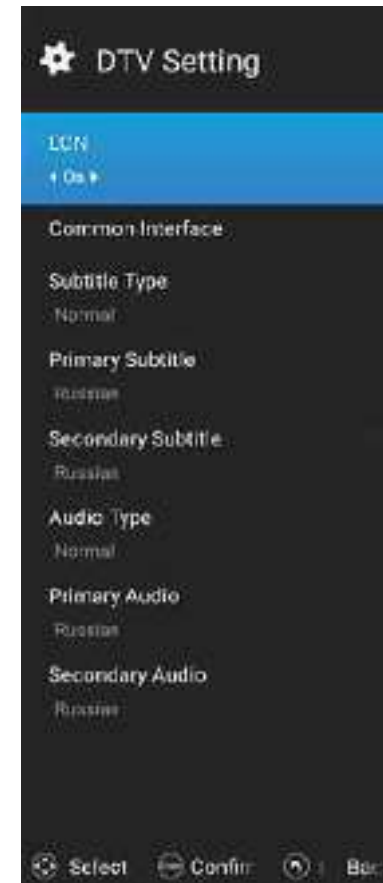

## Quick menu



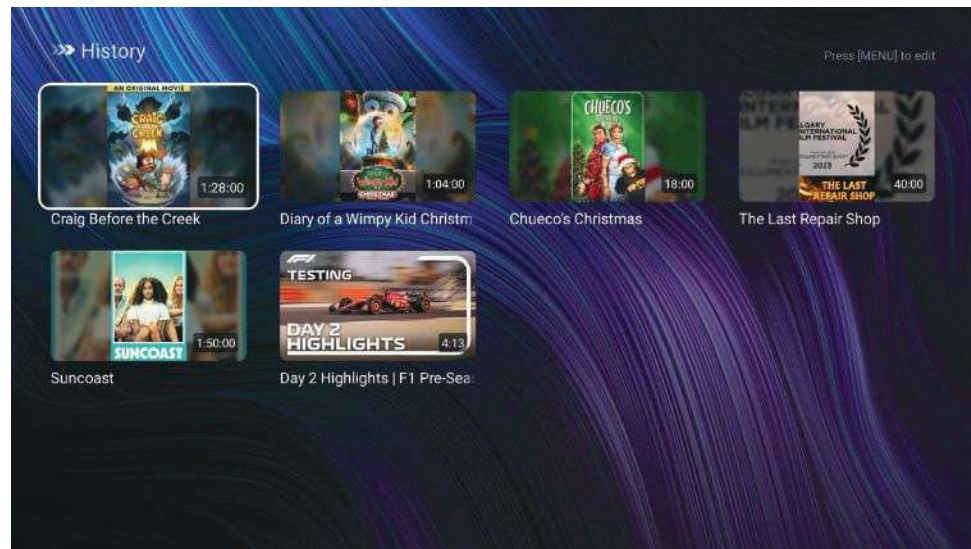

- You can choose any input you want to open and then press the **OK** button.



## App Store

## History Page

press ◀/▶ button to select **App Store**, then press **OK** to enter.

press ◀/▶ button to select **History Page** then press **OK** to enter, you will see the latest videos you opened.

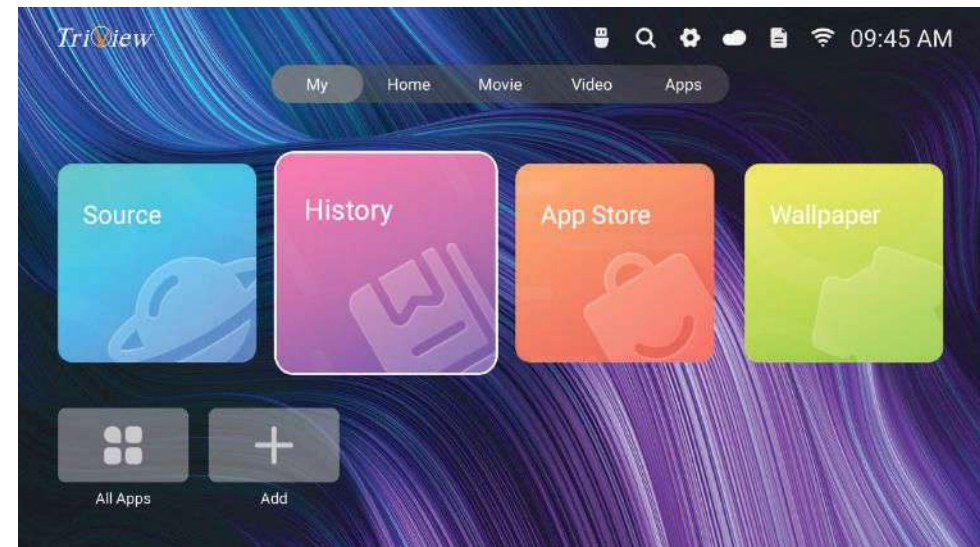
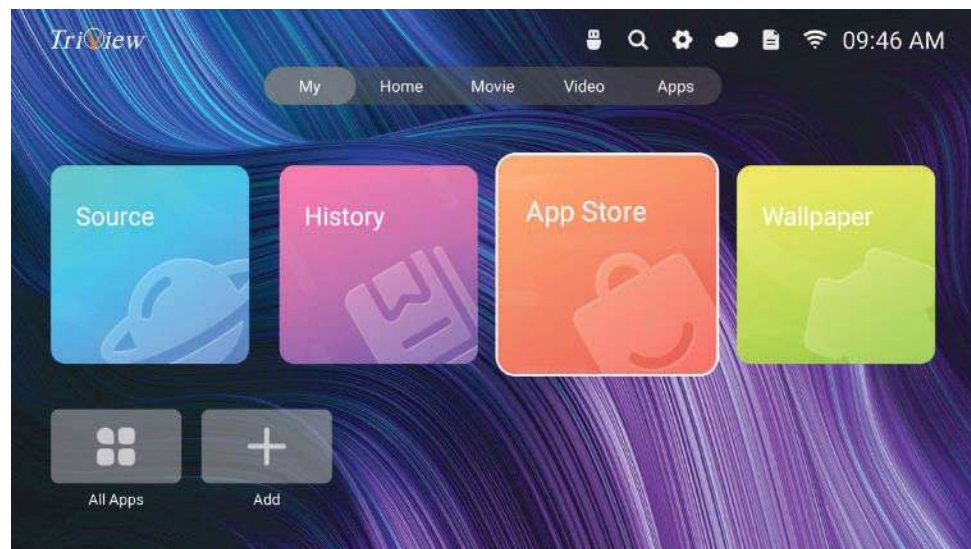

## Wallpaper

press ◀/▶ button to select **Wallpaper**, then press **OK** to enter.

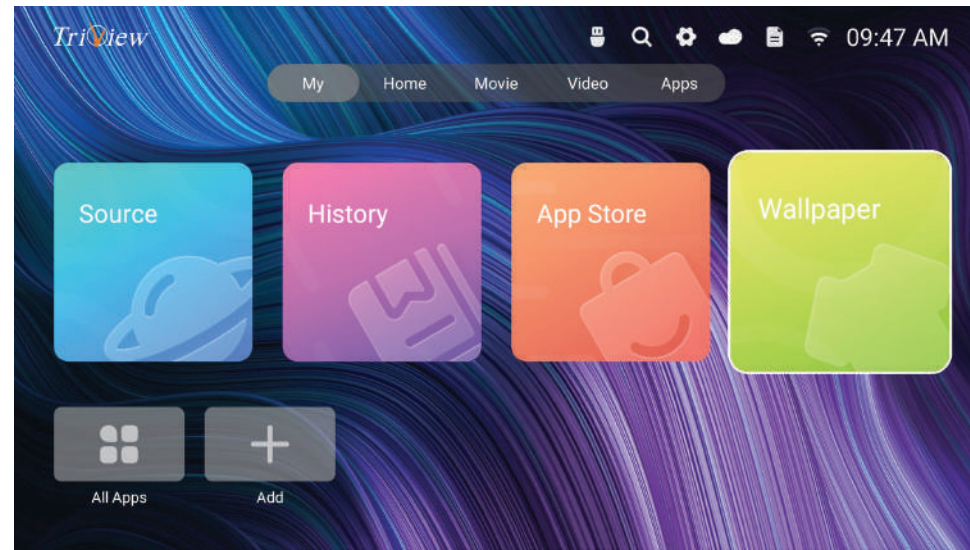

- wallpaper page contains nine Image backgrounds, you can choose any one to put it as TV background.

**Note:** This background is displayed on my page only.



- By pressing the enter button, we can enter it to download apps what you want; As the figure show.

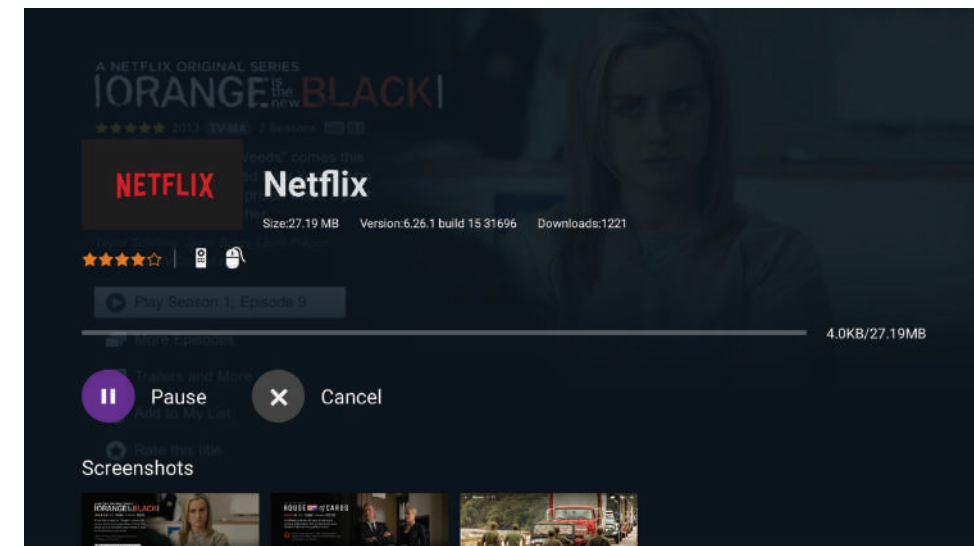
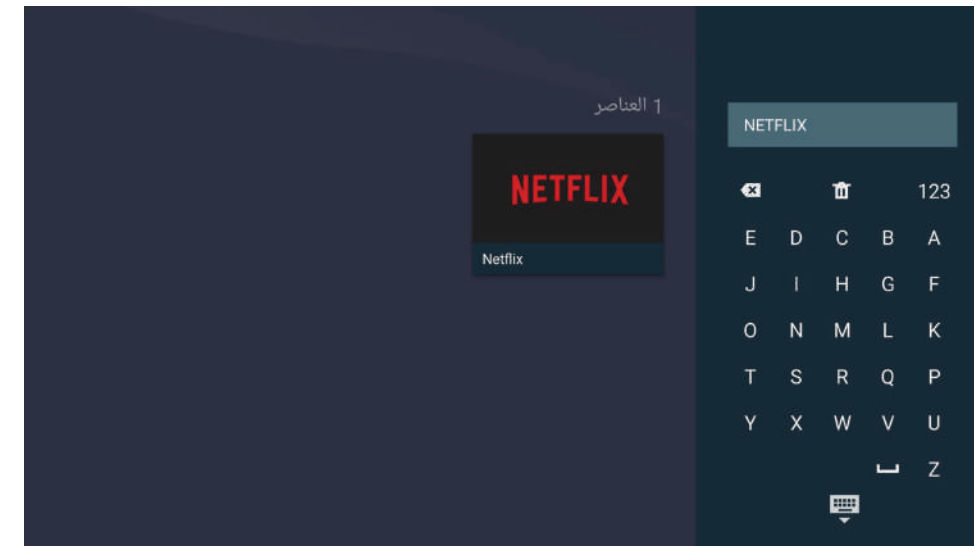

## Add Icon

- you can Through the **Add Icon**, you can add applications to a my page.

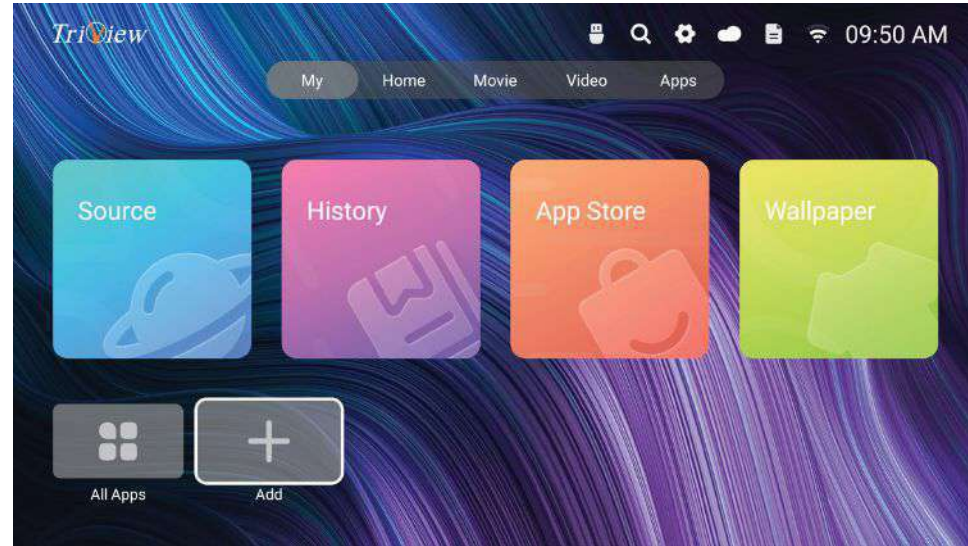

## TV

- There are two ways to access the TV input.

**01** press ◀/▶ button to select TV Live, then press OK to enter.

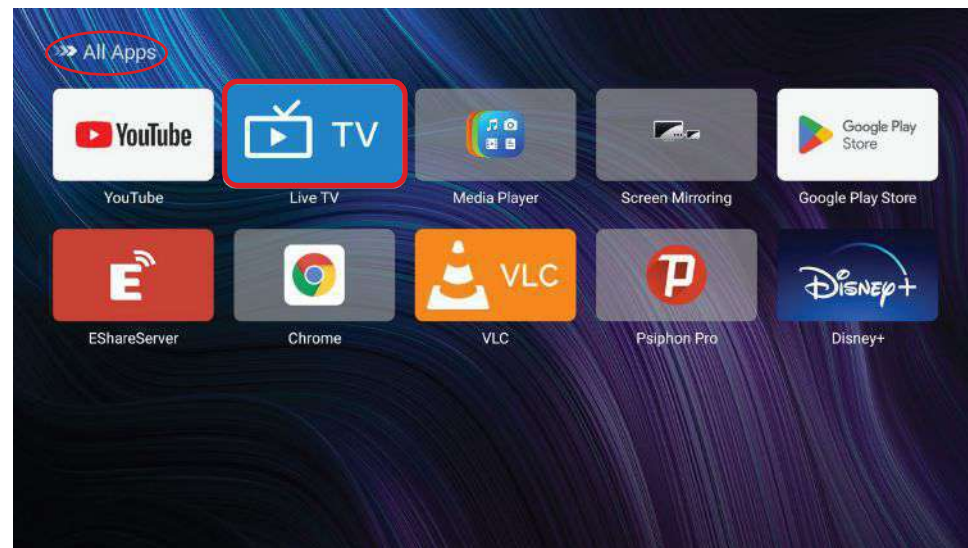

## All Apps

press ◀/▶ button to select **All APPS**, then press **OK** to enter.

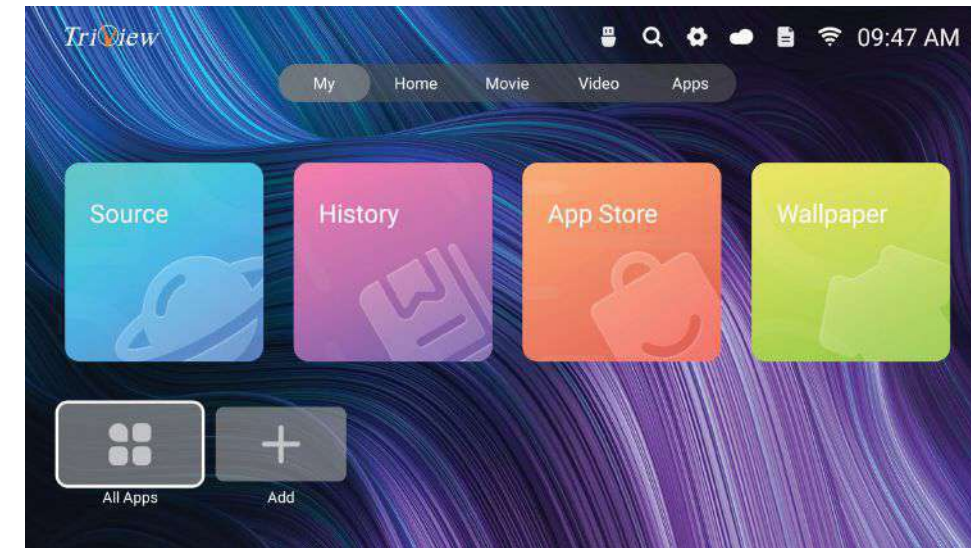

- A list will appear containing all the applications installed on the device.





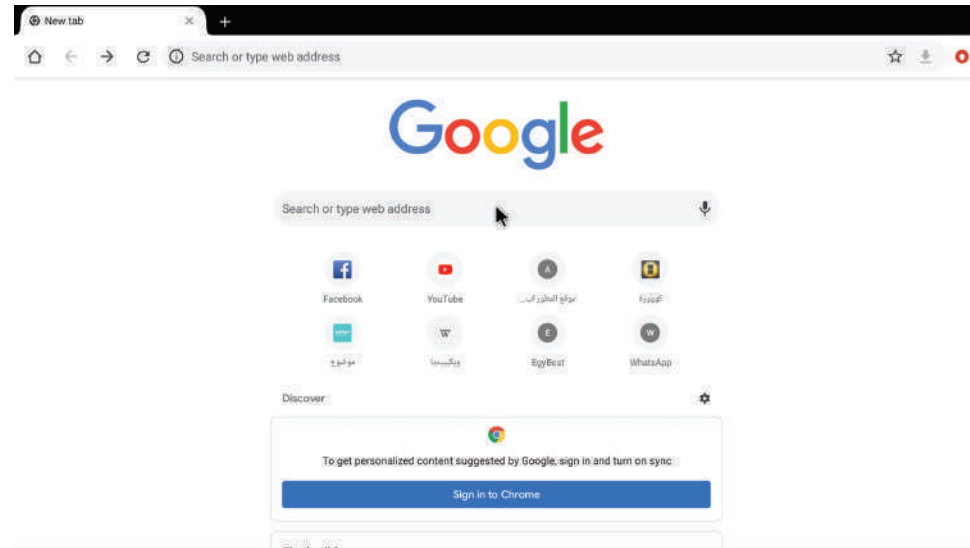

**02** You can also access it from the Apps page.

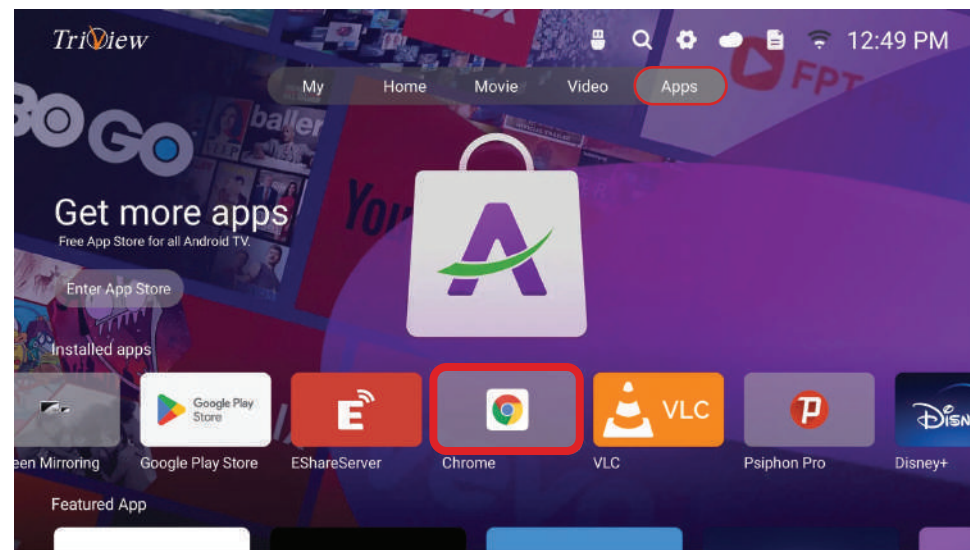

### Media Operation

press ◀/▶ button to select **Media player**,then press **OK** to enter.

- the last input source that you viewed,you can also access it from the Apps page.

**02** press ◀/▶ button to select TV Live,then press **OK** to enter.

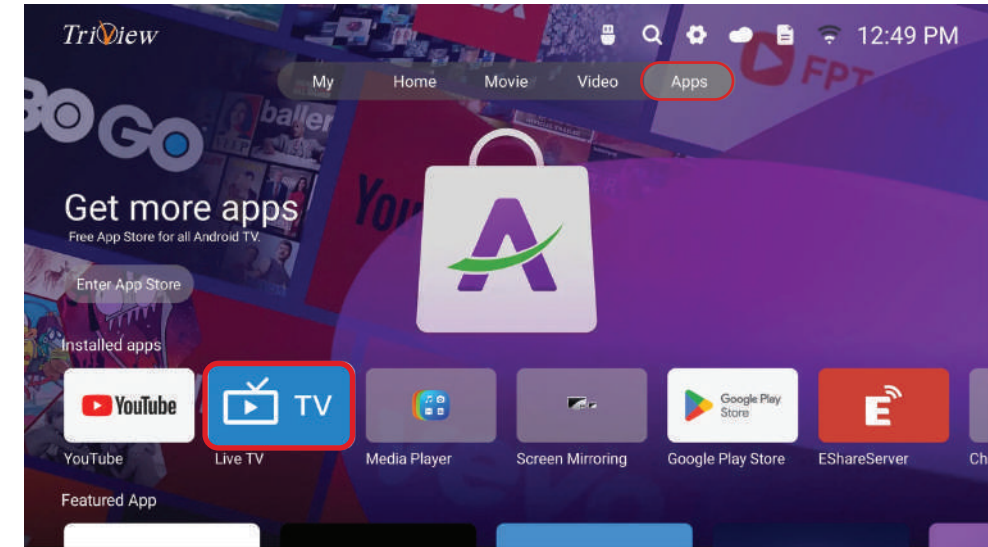

### Chrome

- There are two ways to access the Chrome.

**01** press ◀/▶ button to select Chrome,then press **OK** to enter.

- you can select Browser to search the internet, As the figure shows.

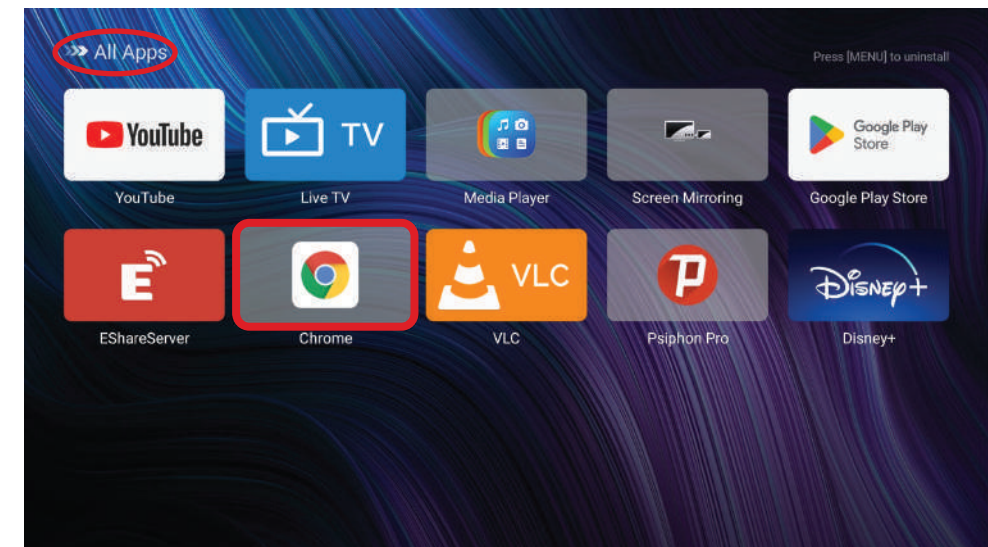

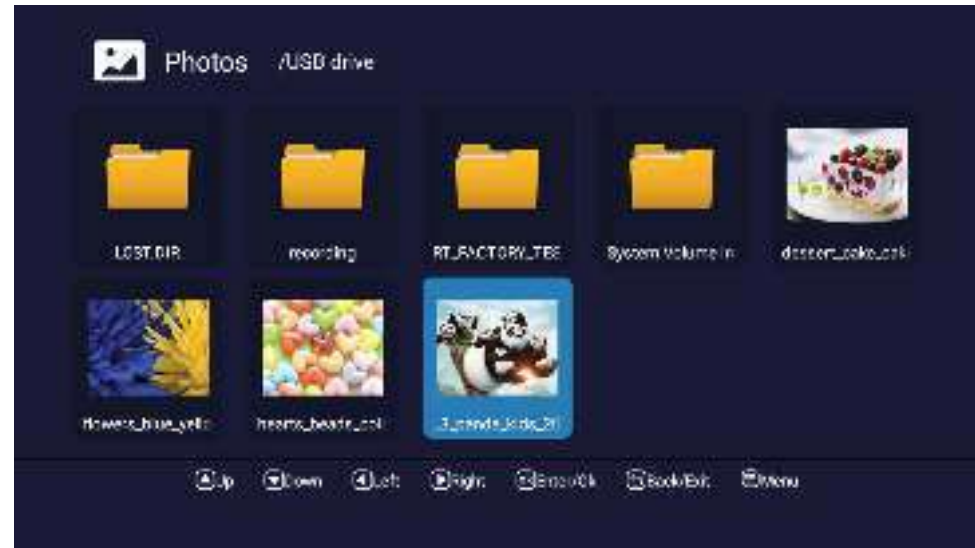

You can see the information of the current playing photo after press **INFO** button, then press **▶||** button to play or pause, you can see the playing state in the right. Then press **◀/▶** or **▲/▼** button to rotate the picture.

**Notes:** Other menu and description are the same as that for Movie menu.

**Note:** Before operation **Media Menu**, plug in USB device or you can also enter the media by pressing **File** button on the remote control.

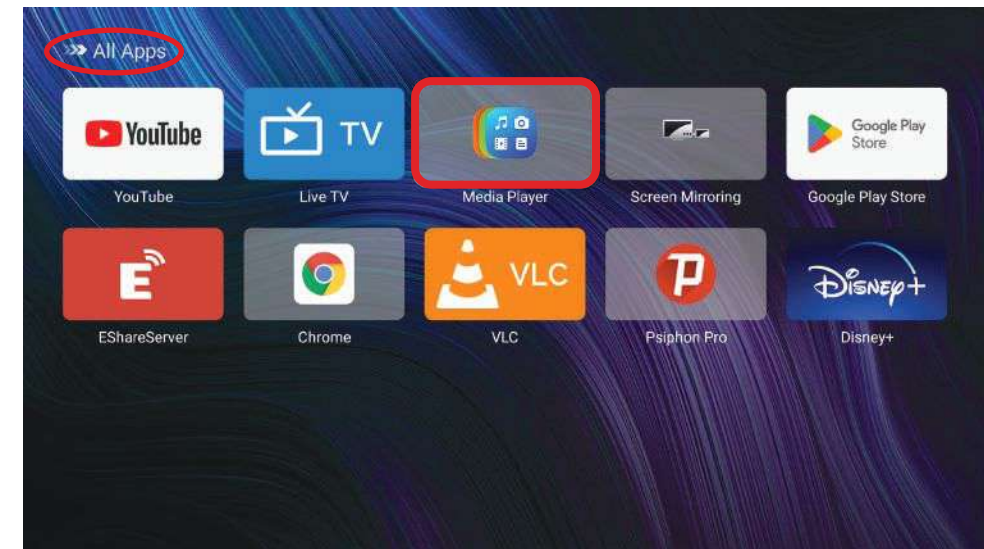

## Photo

Press **◀/▶** button to select **Photo** in the main menu, and then press **OK** button to enter. Press **EXIT** button to return back to the previous menu.



You can see the information of the current playing sonny at the left of the menu.

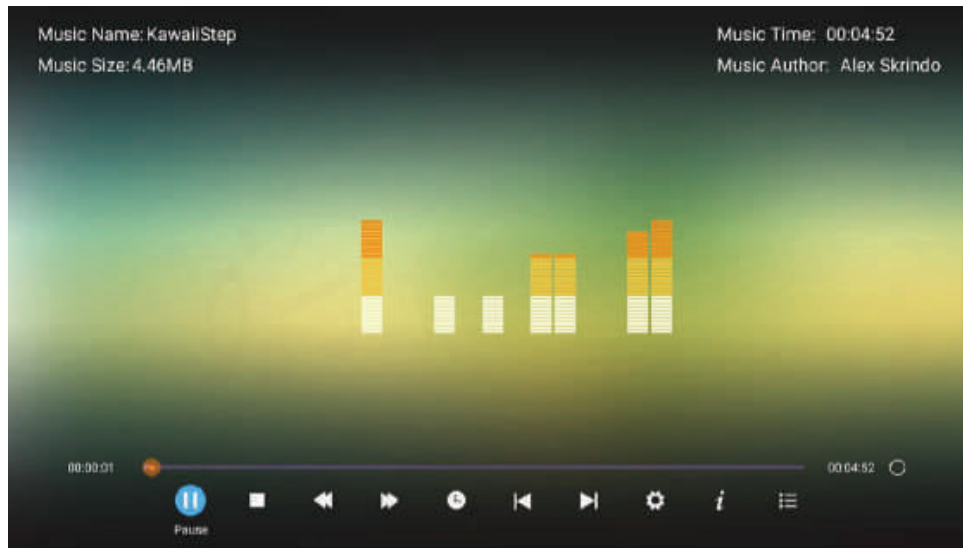

## Video

The picture is for a reference only; the actual item is the standard.

Press ◀/▶ button to select **Video** in the main menu, and then press **OK** button to enter. Press **EXIT** button to return back to the previous menu.

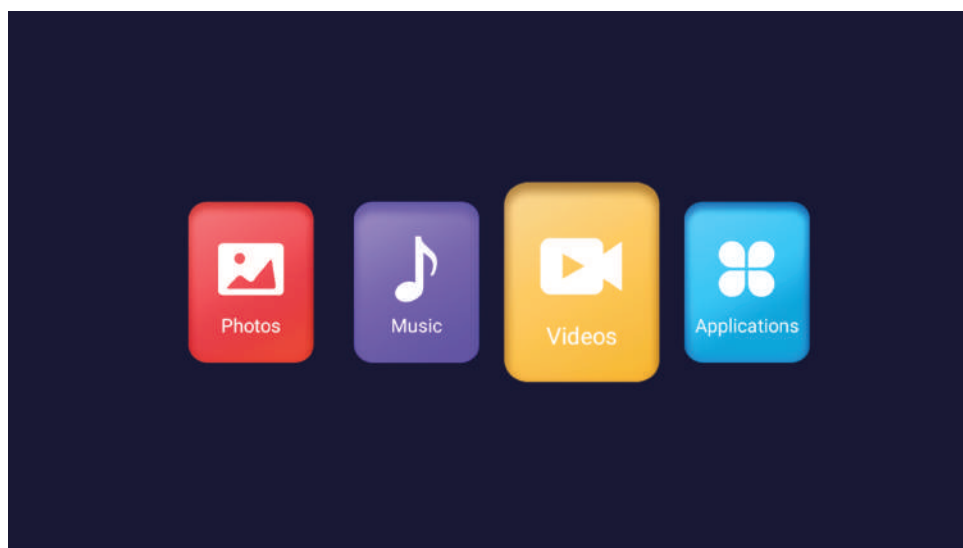

## Music

The picture is for a reference only; the actual item is the standard.

Press ◀/▶ button to select **Music** in the main menu, and then press **OK** button to enter. Press **EXIT** button to return back to the previous menu.

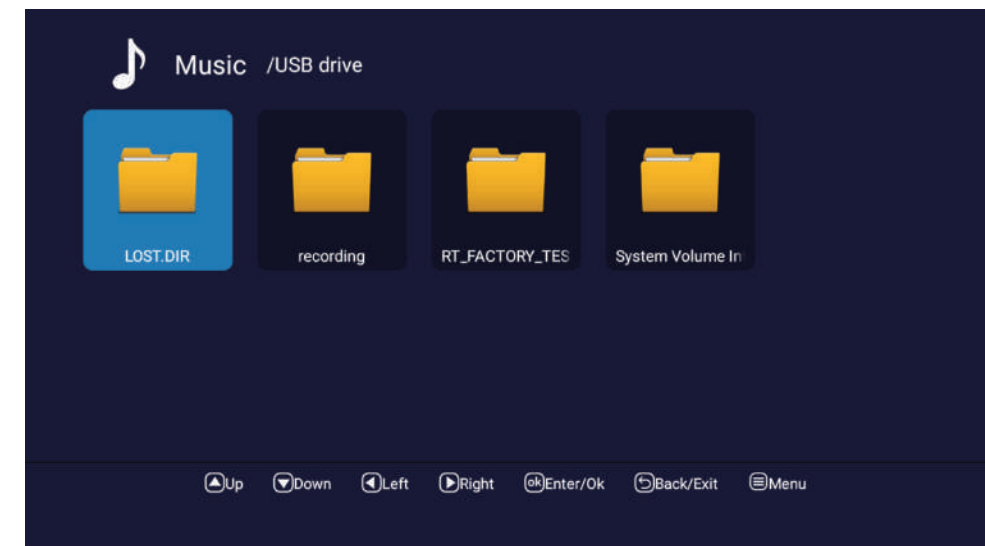
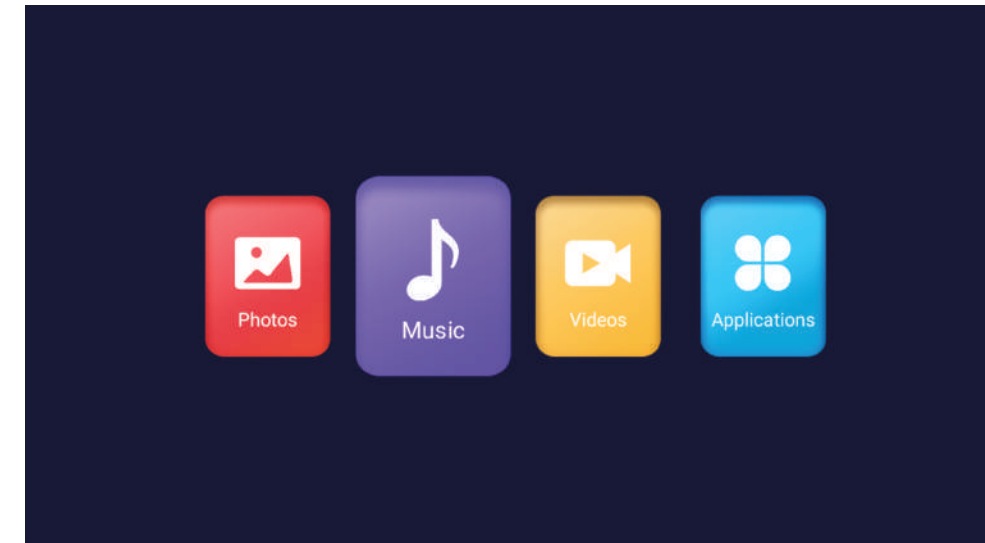

## Applications

The picture is for a reference only; the actual item is the standard.

Press ◀/▶ button to select **Applications** in the main menu, and then press **OK** button to enter.  
Press **EXIT** button to return back to the previous menu.

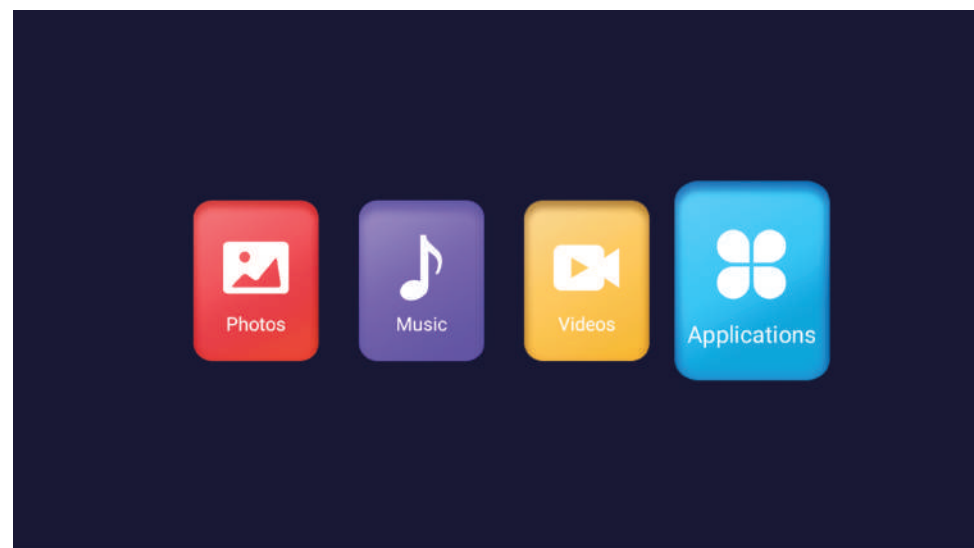

## Setting

Press ▲/▼ button to select **Setting** in the Home Page, and then press **OK** to enter.

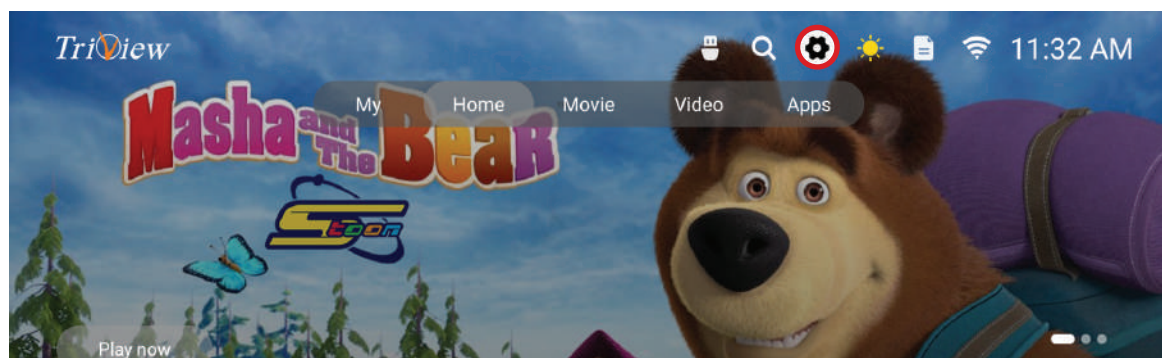

1. Press ▲/▼ button to select the folder that you want to view.
2. Press **OK** button to select the sub folder.

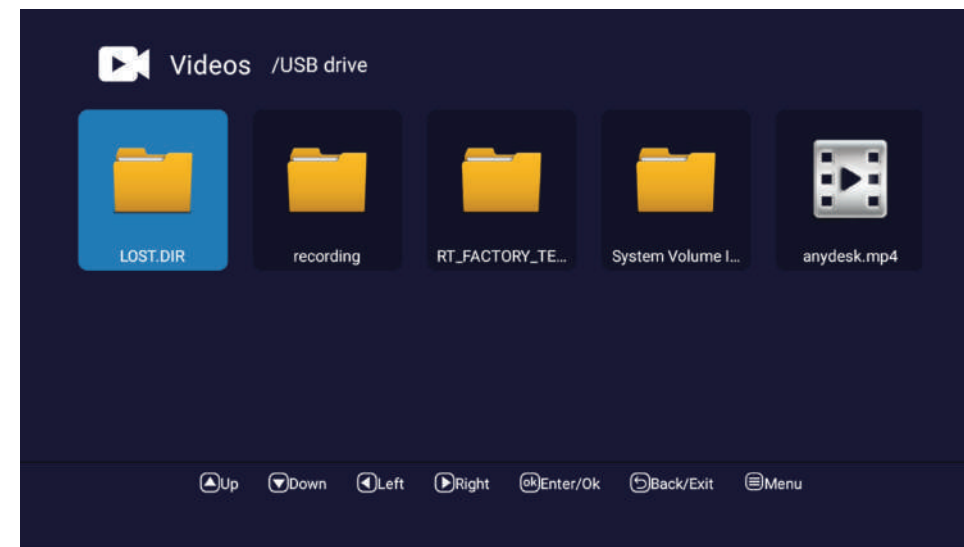

- Press **OK** button or ▶|| button to play.
- Press ■ button or **EXIT** button to stop playing.
- Press the ◀ button to return back to previous page.

You can see the information of the current playing media at the first few seconds or after press **INFO** button.

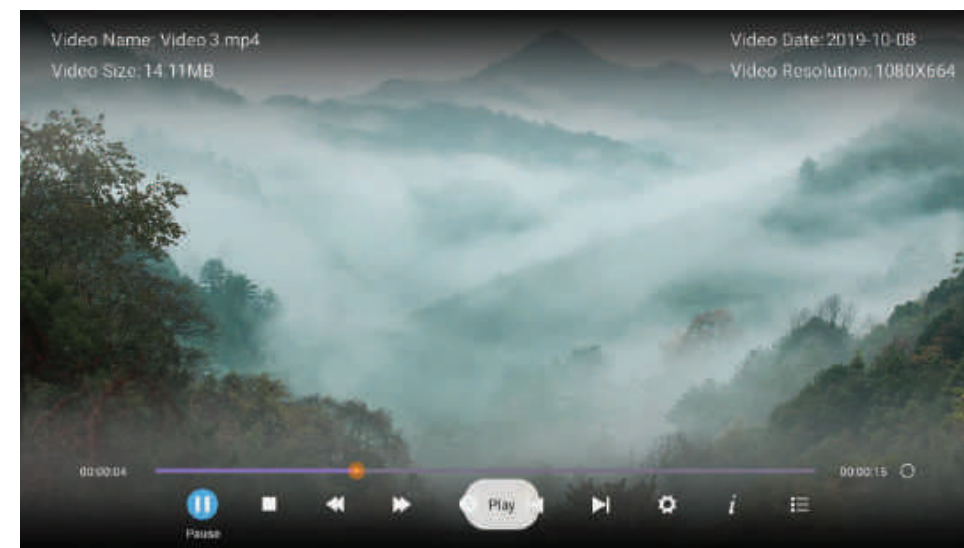

You can use bluetooth function to connect TV with bluetooth mouse & bluetooth keyboard & bluetooth speaker & bluetooth Headphone.

The screen is paired with the Bluetooth device as shown in the following images:

**First step:** Activate the Bluetooth option, then click on Add accessory

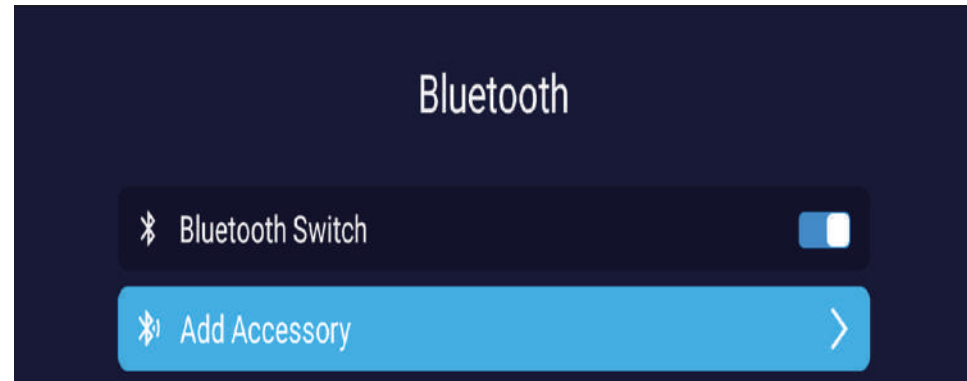

**Second step:** The accessory to be connected to the screen must be turned on through Bluetooth and it will appear in the following menu:

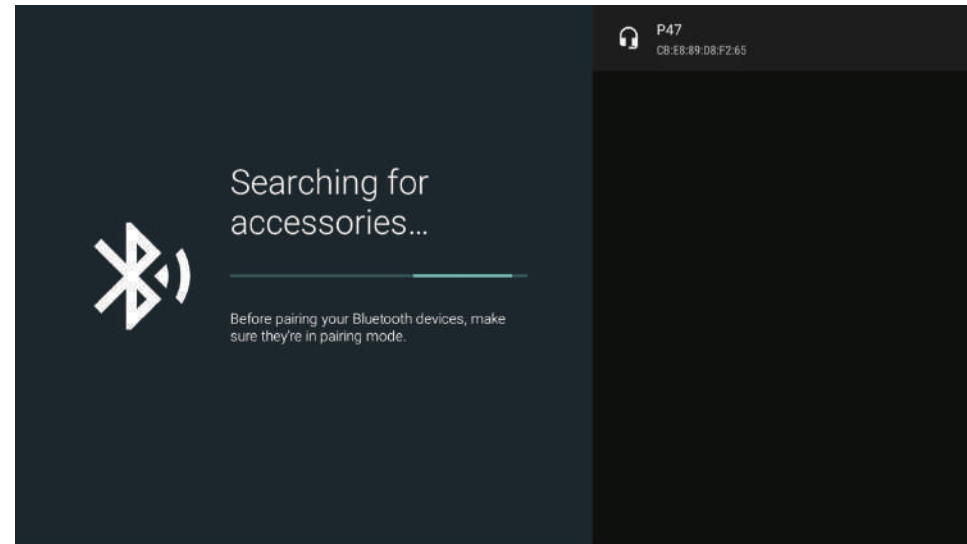

**The third step:** After choosing a pairing, the device to be connected is connected to the screen through Bluetooth

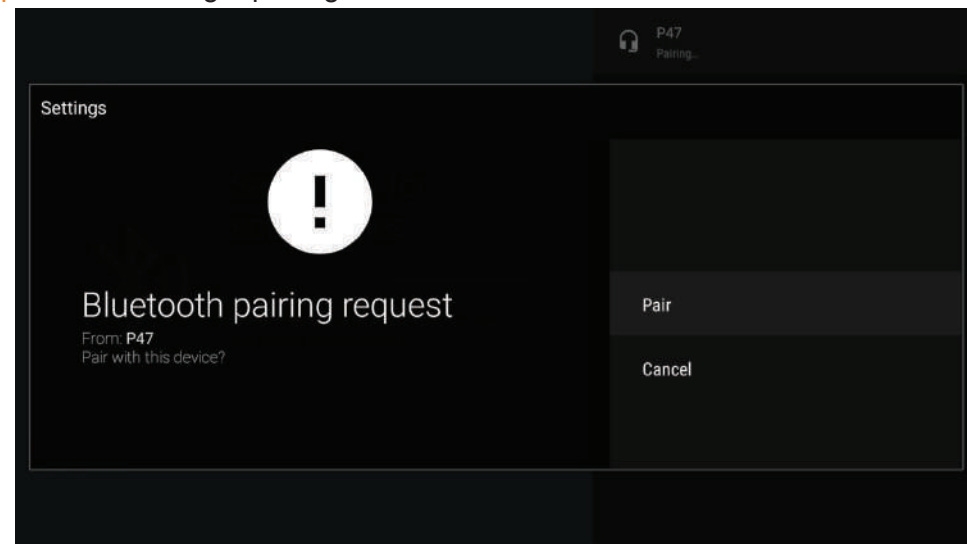

## Network Setting

You can access to Ethernet,Wi-Fi,Bluetooth setting by choose Network setting from setting menu as the figure show

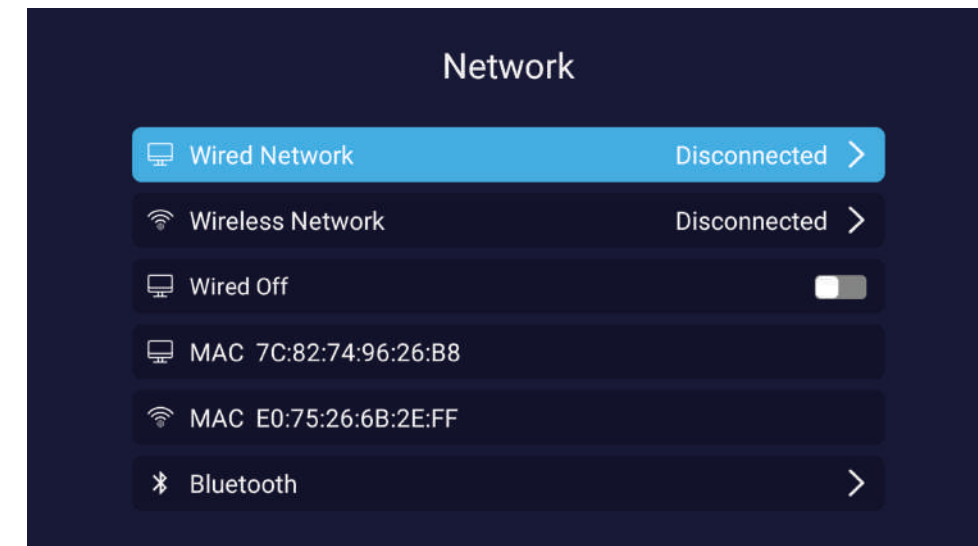
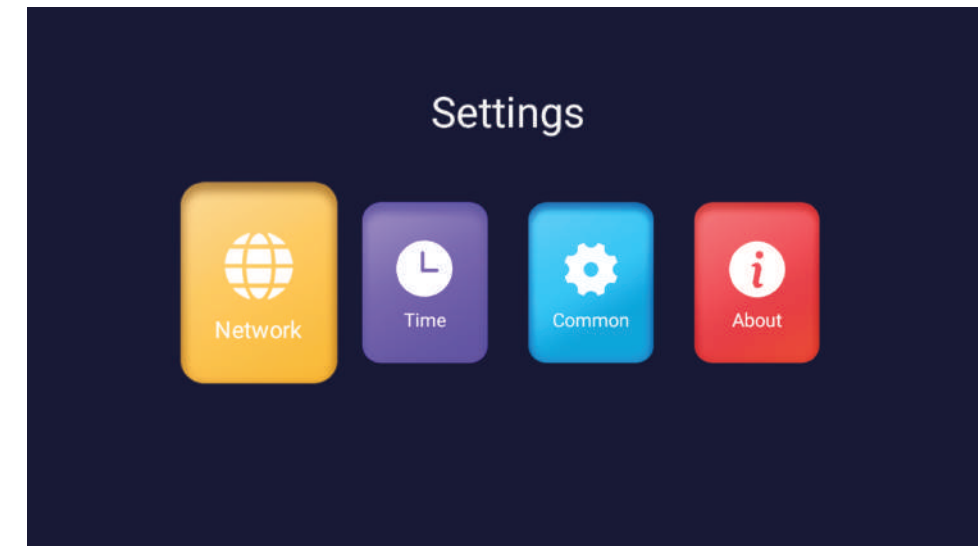

**Note:** If connecting with a wired network prepaid and want to connect to a wireless network Not connecting to the wireless network Only after activating the Wired Disabled option.

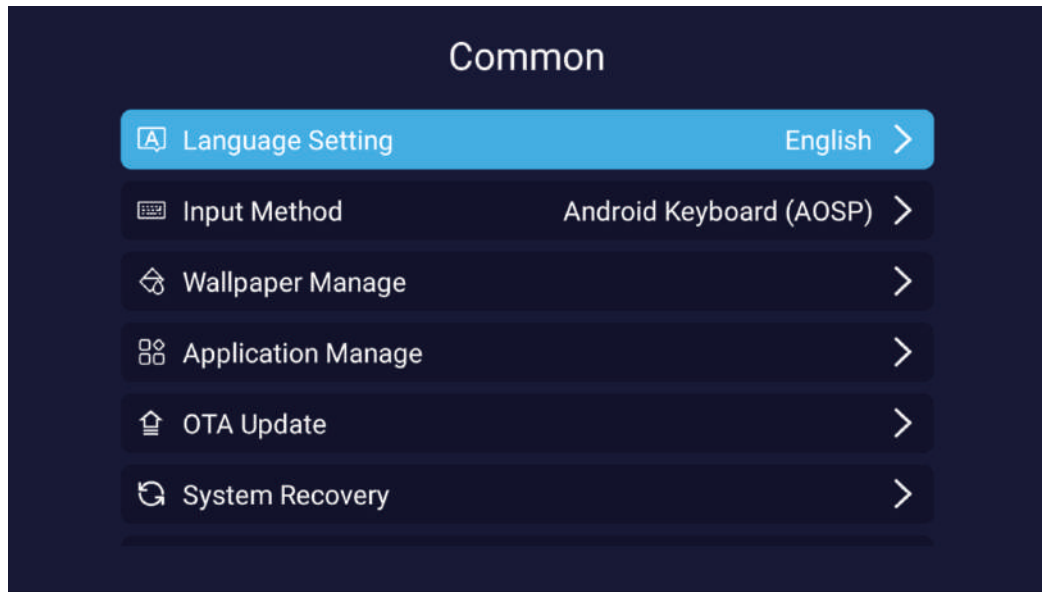

Press ▲/▼ button to select **Language** that you want.As the figure shows.

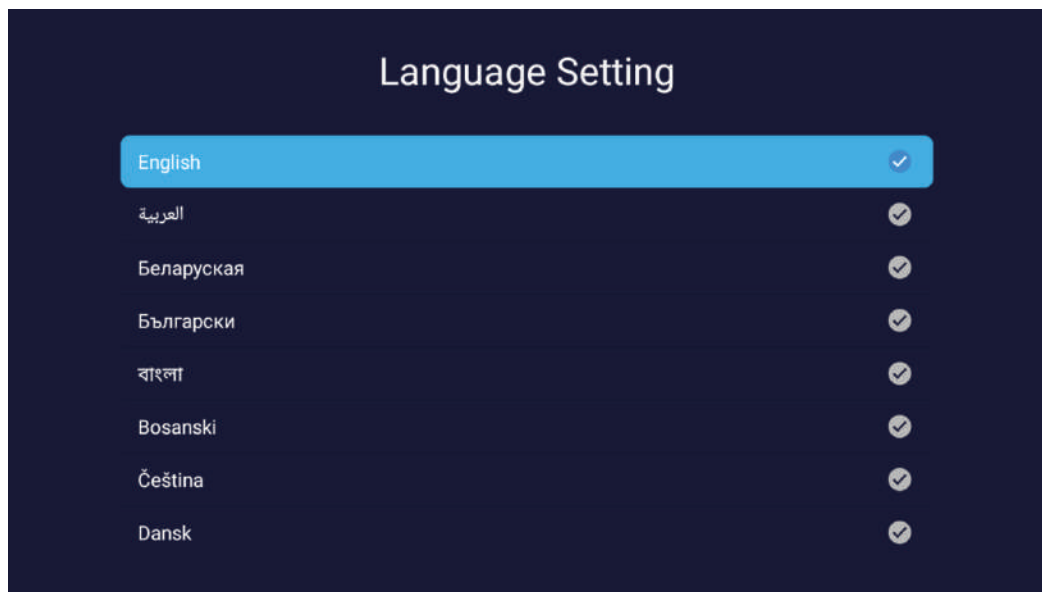

## Time Setting

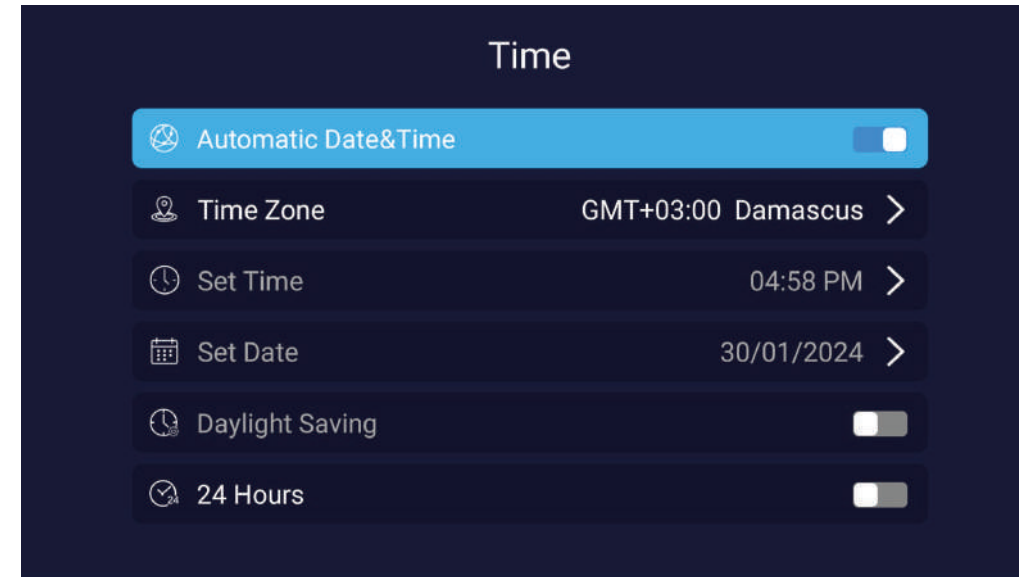

## Common

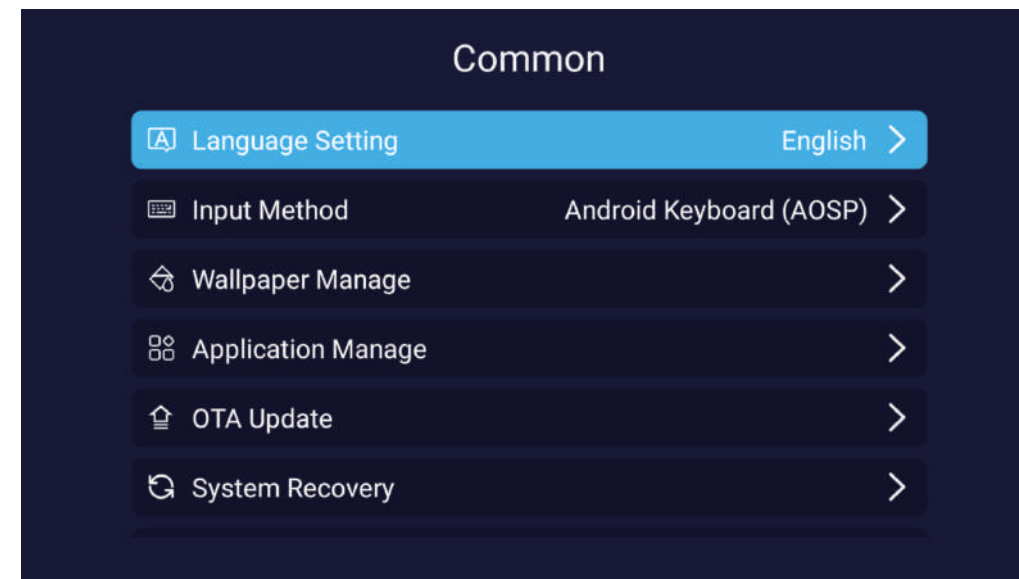

Press ▲/▼button to select reset that you can reset the system. As the figure shows.

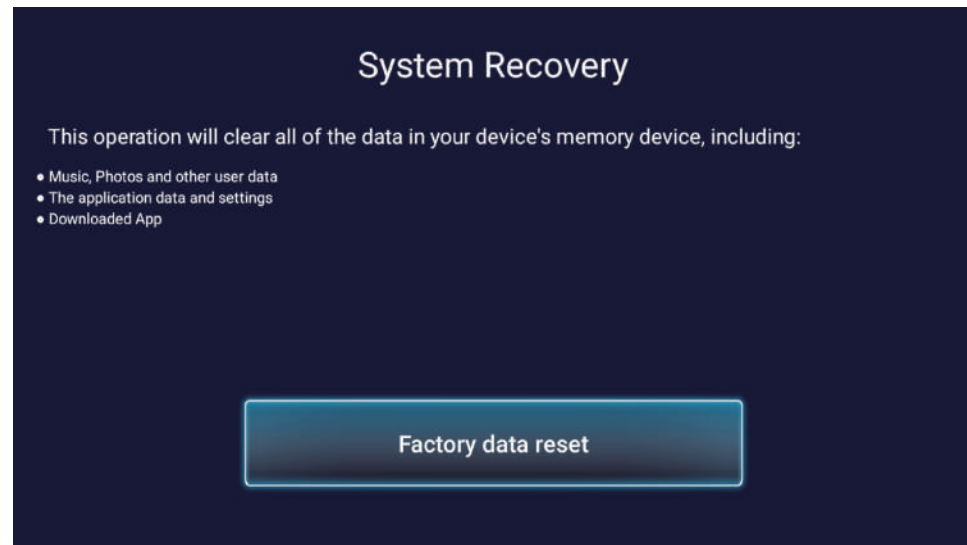

Press ▲/▼button to select the **About** that you can find the information about TV. As the figure shows.

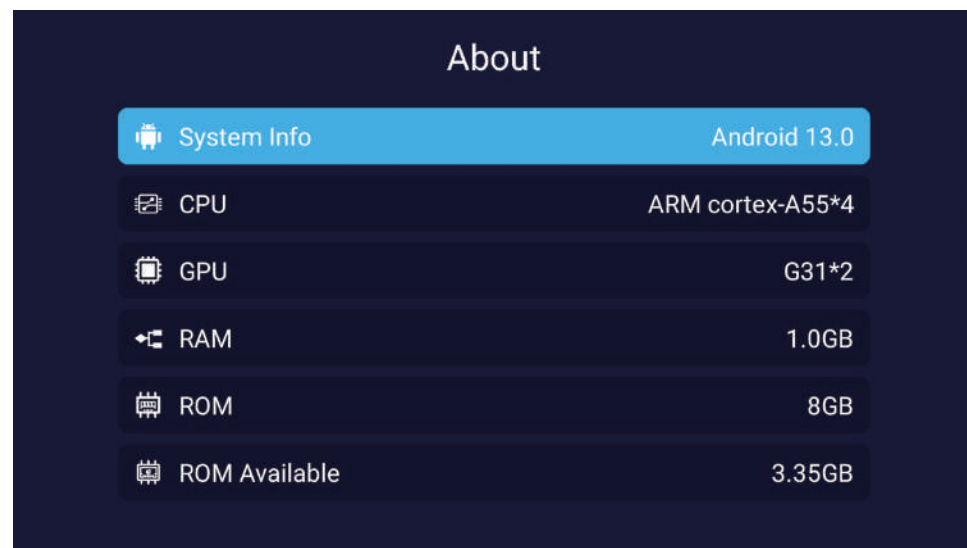

The default mode for time and date settings is network settings, meaning that once the monitor is connected to a wired or wireless network, the date and time will be automatically adjusted.

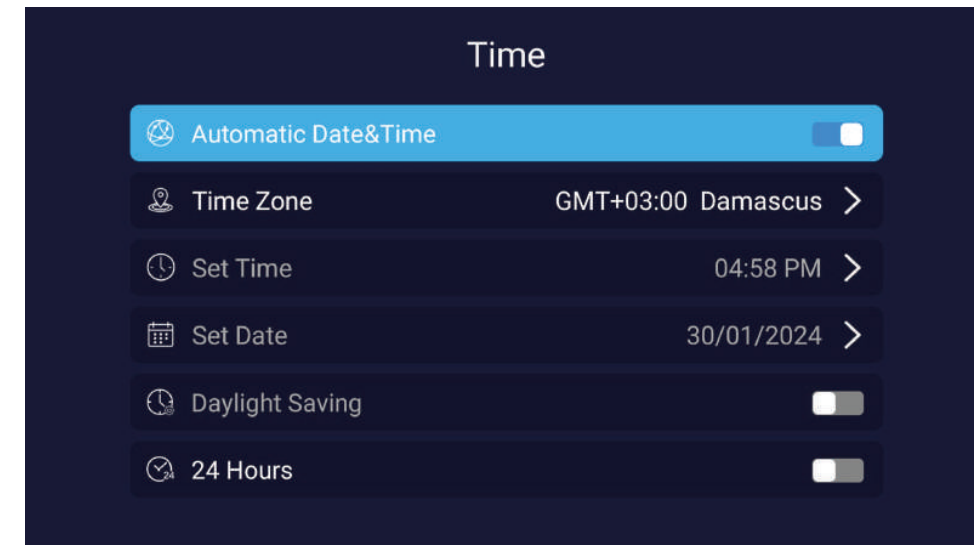

### Application manage

Press the button ◀/▶to choose the Apps option through which you can see how many apps you have downloaded. You can also cancel downloading the application through this feature, as in the following figure:

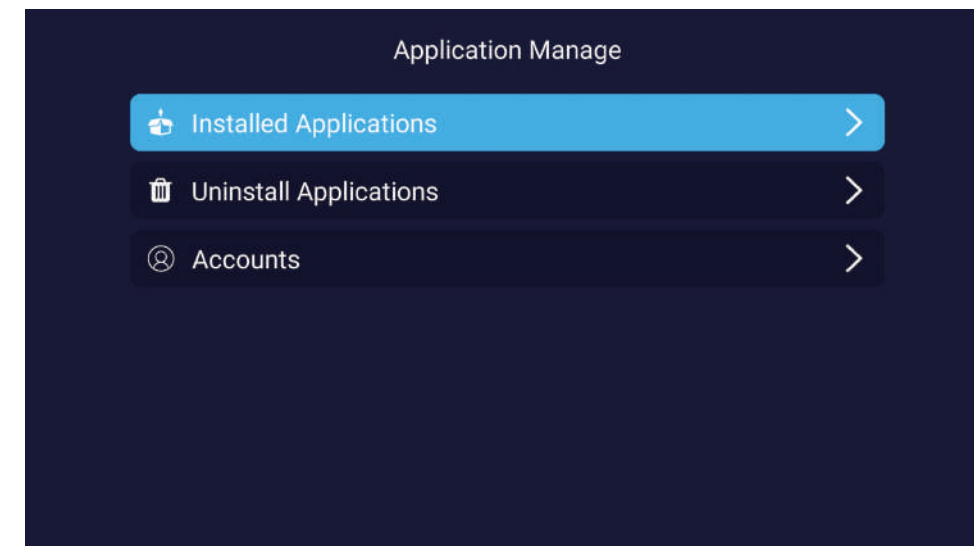

## Technical Specifications

TV Model	4380FSC13
TV Size	43 inch
Output Resolution	1920 x 1080 FHD
Input Resolution	1920 x 1080 FHD
Tv Design	With Frame
Android Specifications	Android OS Version : 13 , RAM:1GB, Internal Storage : 8GB
Viewing Angle	178° H : 178° V
Refresh Rate	60 Hz
Color Depth	8-bit, 16.7 Million colors
Channels	Auto Analog&Digital, Terrestrial Programs Scan (DVB-T/T2) + Digital Satellite Programs Scan (DVB-S2)
Audio Power	2 x 10 Watts
Max Power Consumption	70 Watt
Input Voltage	100-240 VAC /50-60 Hz
Dimension & Weight	Without base: width:966, height:569, depth:82 mm With base: width:966, height:605, depth:248 mm TV Carton: width:1040, height:643, depth:161 mm Net weight: 7.1kg , Gross weight: 9kg
Inputs and outputs	DVB-T/T2, DVB-S2, HDMI x3, AV, USB x2, Ethernet, Wi Fi, Headphone, COAX
Applications	Cinema, Play store, Psiphon, Netflix, Screen Mirroring , AnyDesk , Eshare ,YouTube ,VLC
Features	Included an HD receiver , Digital channels recording, Ability to control and connect the TV with android and iphone mobile devices using Eshare and Screen mirroring APKs, Playstation connection, Bluetooth Function to connect wireless device to TV, Voice assistant search through air mouse device
Accessories	Remote control, User manual, Warranty card
Guaranty	Free one year warranty

## Simple Troubleshooting

If the display fails or the performance changes dramatically, check the display in accordance with the following instructions. Remember to check the peripherals to pinpoint the source of the failure.

Symptom	Solution
- Power cannot be turned on. (Power indicator does not light)	Check that both ends of the power cable are plugged into the socket appropriately and the wall socket is operational.
- No input signal message appears.	1-Check that the signal line is connected properly. 2-Check that the power of the relevant peripherals is turned on. 3-Check that the input option that has been selected matches with the input signal.
- The remote control does not function properly.	1-Check the batteries are not drained(Use new batteries). 2-Check that the remote control is within the operating range. 3-Check that the remote control is pointed to the remote control window on the display. 4-Check that there are no obstacles between the remote control and the remote control window .
- Flashing spots or stripes appear on the screen.	Check that there are no emission (Car,HV cable or Neon lamp)or other possible interference source.
- Image colour or quality deteriorates.	1-Check that all the video setting are adjusted appropriately,such as brightness,contrast,colour etc. 2-For more information about video settings,refer to OSD functions in chapter 2.
- Screen position and size are incorrect.	Check that the screen position and size is adjusted appropriately.
- Image or colour is incorrect.	1-Check that the signal line is connected properly. 2-When connecting to a PC, you can change the resolution of the PC to acquire the correct image. The discrepancy of the PC output signal may affect the display of the image.
- Display warning message.	1-Check that the input signal line is properly fixed. 2-Select the correct input signal. 3-For more information,refer to supported signal modes in chapter 4.